

SKF

Coussinets SKF



Table des matières

SÉLECTION DES COUSSINETS

La plus grande gamme de coussinets disponible	2
Coussinets SKF – guide de sélection	4
Coussinets SKF – caractéristiques techniques	6
Sélection des coussinets – aperçu des données techniques	
Plage de températures	7
Coefficient de frottement	7
Charges admissibles	8
Vitesse de glissement	8
Recommandations concernant l'arbre.....	9

INFORMATIONS SUR LES PRODUITS – DONNÉES TECHNIQUES

SKF bronze massif – le polyvalent.....	11
SKF bronze fritté – le sprinter	13
SKF bronze roulé – le tout-terrain	15
SKF composite PTFE – le coureur de fond	17
SKF composite POM – le grimpeur	19
SKF composite sur support inoxydable – le brillant.....	21
SKF polyamide PTFE – le jogger	23
SKF fibres multicouches – l'incroyable	25

GAMME DISPONIBLE

SKF bronze massif – le polyvalent	28
SKF bronze fritté – le sprinter	32
SKF bronze roulé – le tout-terrain	36
SKF composite PTFE – le coureur de fond	38
SKF composite POM – le grimpeur	44
SKF composite sur support inoxydable – le brillant	48
SKF polyamide PTFE – le jogger	50
SKF fibres multicouches – l'incroyable	52

La plus grande gamme



SKF – numéro un en roulements

Fabriqué par SKF® est synonyme d'excellence. Cela symbolise nos efforts permanents pour atteindre la qualité totale en tout ce que nous faisons. Nous fournissons à nos clients des coussinets de qualité exceptionnelle.

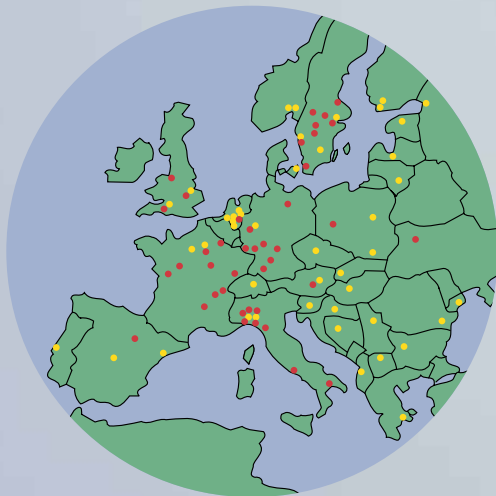

SKF – votre partenaire unique en coussinets

Grâce à notre réseau mondial de vente et notre expérience en logistique, nous pouvons offrir un niveau de service de livraison qui fait référence. Avec le plus large assortiment de coussinets en stock au monde, les distributeurs et utilisateurs finaux disposent maintenant, à partir d'une seule source, de la solution pour la plupart des secteurs d'activité et des applications.



SKF – vous aide à sélectionner le coussinet adéquat

Dans le monde entier, nous sommes reconnus comme fabricant-leader de roulements. Nous sommes renommés pour notre excellent support technique et notre savoir-faire en matière d'application. Nous jouons également un rôle majeur dans le domaine des paliers lisses: rotules, embouts à rotule, et maintenant une gamme beaucoup plus large de coussinets. Le guide de sélection de produits de ce catalogue vous aidera à sélectionner le coussinet adéquat.

de coussinets disponible

SKF bronze massif

Le polyvalent

Le matériau traditionnel et robuste pour coussinets

SKF bronze fritté

Le sprinter

L'imprégnation d'huile permet une vitesse de glissement très élevée

SKF bronze roulé

Le tout-terrain

Excellent dans les environnements poussiéreux, grâce à ses alvéoles de lubrification

SKF composite PTFE

Le coureur de fond

Longue durée de vie sans entretien grâce au frottement réduit

SKF composite POM

Le grimpeur

Maintenance réduite, même dans des conditions de travail sévères

SKF composite sur support inoxydable

Le brillant

Coureur de fond inoxydable, sans entretien

SKF polyamide PTFE

Le jogger

Coussinets économiques, sans entretien



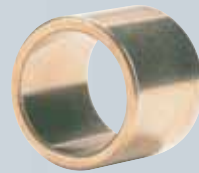

SKF fibres multicouches

L'incroyable

Le coussinet sans entretien pour des conditions de travail extrêmes

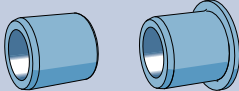
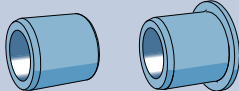
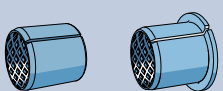

Coussinets SKF –

			
	Bronze massif le polyvalent	Bronze fritté le sprinter	Bronze roulé le tout-terrain
Propriétés auto-lubrifiantes	–	+	–
Fonctionnement sans entretien	–	+	0
Environnement pollué	+	0	++
Résistance à la corrosion	+	0	+
Hautes températures	+	–	+
Charges élevées	0	–	0
Chocs et vibrations	+	0	+
Vitesses de glissement élevées	–	++	0
Faible frottement	–	+	–
Mauvais fini de surface de l'arbre	+	–	0
Jeu de fonctionnement faible	–	0	0
Insensibilité au désalignement	+	0	0
Faible coût	0	+	+
Assortiment			
Désignations des séries	PBM PBMF	PSM PSMF	PRM PRMF
Page	28	32	36

- guide de sélection

				
Composite PTFE le coureur de fond	Composite POM le grimpeur	Composite sur support inoxydable le brillant	Polyamide PTFE le jogger	Fibres multicouches l'increvable
++	+	++	++	++
++	+	++	++	++
-	0	-	-	+
0	0	++	++	++
++	0	+	0	+
+	++	+	0	++
0	0	0	-	++
+	+	+	0	-
++	++	++	0	++
-	0	-	0	0
++	+	+	0	-
-	0	-	0	+
++	++	-	++	-
				
PCM .. E(B) PCMW .. B PCMF .. E(B) PCMS .. B	PCM .. M PCMW .. M PCMS .. M	PI	PPM PPMF	PWM
38	44	48	50	52

Acceptable (0)

Ne convient pas (-)

Coussinets SKF – caractéristiques techniques

								
Gamme de températures °C	-40 .. +250	-10 .. +90	-40 .. +150	-200 .. +250	-40 .. +110	-150 .. +150	-30 .. +110	-50 .. +140
Coefficient de frottement μ	0,08 .. 0,15	0,05 .. 0,10	0,08 .. 0,15	0,03 .. 0,25	0,02 .. 0,20	0,03 .. 0,08	0,06 .. 0,15	0,03 .. 0,08
Charge admissible, N/mm ²								
- dynamique (v < 0,01 m/s)	25	10	40	80 (v ≤ 0,02)	120 (v ≤ 0,02)	80 (v ≤ 0,5)	40	140
- statique (v = 0 m/s)	45	20	120	250	250	300	80	200
Vitesse de glissement admissible, m/s	0,5	0,25 .. 5	1,0	2,0 (p ≤ 1,0)	2,5 (p ≤ 1,0)	1,5	1,0	0,5
Tolérances de l'arbre	e7 – e8	f7 – f8	e7 – f8	f7 – h8	h7 – h8	g6 – f7	h8 – h9	h7 – h8
Tolérances du logement	H7	H7	H7	H7	H7	H7	H7	H7
Rugosité de l'arbre R _a , μ m	0 .. 1,0	0,2 .. 0,8	0,4 .. 0,8	0 .. 0,4	0 .. 0,8	0 .. 0,4	0 .. 0,8	0 .. 0,8
Dureté de surface de l'arbre, HB	165 – 400	200 – 300	150 – 400	300 – 600	150 – 600	300 – 600	100 – 300	200 – 600
Assortiment								
Désignations des séries	PBM	PSM	PRM	PCM..E(B) PCMF..E(B) PCMS..B	PCM..M PCMW..B PCMS..M	PI	PPM PPMF	PWM

La vitesse de glissement est calculée au moyen de la formule

$$v = n \times \pi \times d / (60 \times 1\,000)$$

où

v = vitesse de glissement, m/s
 n = vitesse de rotation, tr/min
 d = diamètre d'alésage du coussinet, mm

La pression spécifique est calculée au moyen de la formule

$$p = F / (d \times B)$$

où

p = pression spécifique, N/mm²
 F = charge sur le palier, N
 d = diamètre d'alésage du coussinet, mm
 B = largeur du coussinet, mm

Sélection des coussinets

Aperçu des données techniques

Plage de températures

Plage de températures ambiantes admissibles (°C) pour les différents matériaux de glissement SKF dans des conditions de fonctionnement normales.

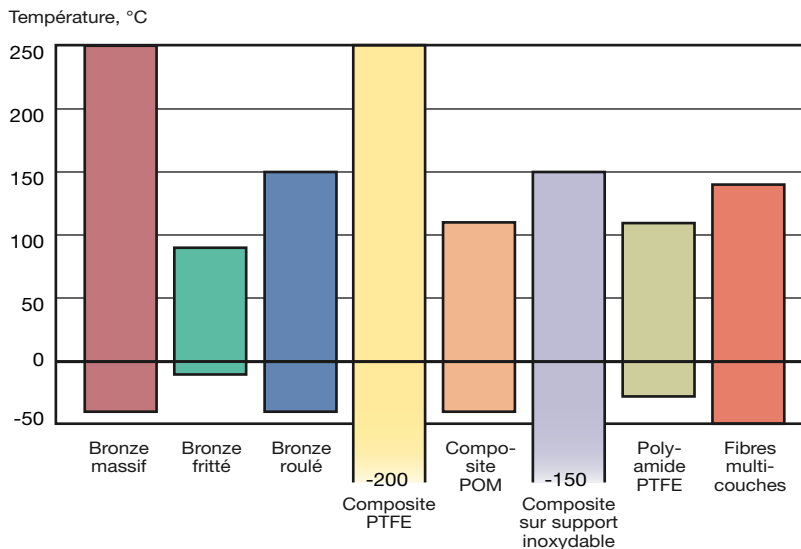

Il est possible d'étendre la plage de températures des coussinets SKF en bronze massif et en bronze roulé en utilisant un lubrifiant spécial.

Coefficient de frottement

Coefficient de frottement (μ) dans des conditions de glissement à sec ou avec lubrification initiale (valeurs typiques) pour les différents matériaux de glissement SKF.

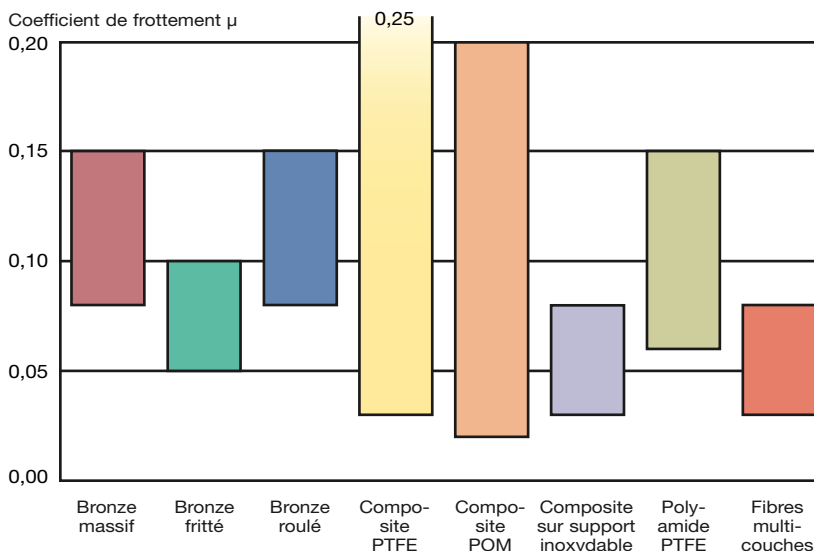

Le frottement des matériaux de glissement SKF contre une surface adjacente dépend principalement de la charge, de la vitesse de glissement, de la rugosité de la surface opposée et des conditions de lubrification. On obtient les coefficients de friction les plus bas sous des charges spécifiques élevées et aux faibles vitesses de glissement (sauf pour le bronze fritté SKF).

Dans des conditions extrêmes, on peut observer un frottement plus important ou plus faible.

La charge admissible dans une application spécifique dépend également de plusieurs autres facteurs, comme le type de charge, la vitesse de glissement et la fréquence d'oscillation.

Charge admissible

Charge spécifique admissible sur le palier, p (dynamique), N/mm^2 , à une vitesse de glissement inférieure à 0,01 m/s, et charge statique admissible (N/mm^2) à $v=0$ m/s pour les différents matériaux de glissement SKF.

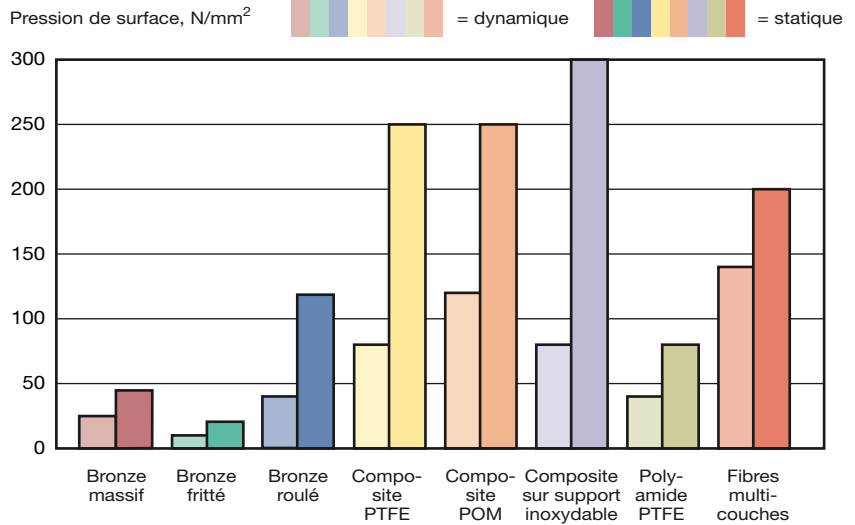

Tous les matériaux de glissement fournis par SKF peuvent travailler en rotation, en oscillation ou en déplacement linéaire. Dans une application spécifique, la vitesse de glissement admissible dépend également de facteurs tels que la charge, l'état de surface de l'arbre et l'évacuation de la chaleur.

Vitesse de glissement

Vitesse de glissement admissible en continu (m/s) à une charge inférieure à $1 N/mm^2$, dans des conditions de travail à sec ou avec lubrification initiale pour les différents matériaux de glissement SKF.

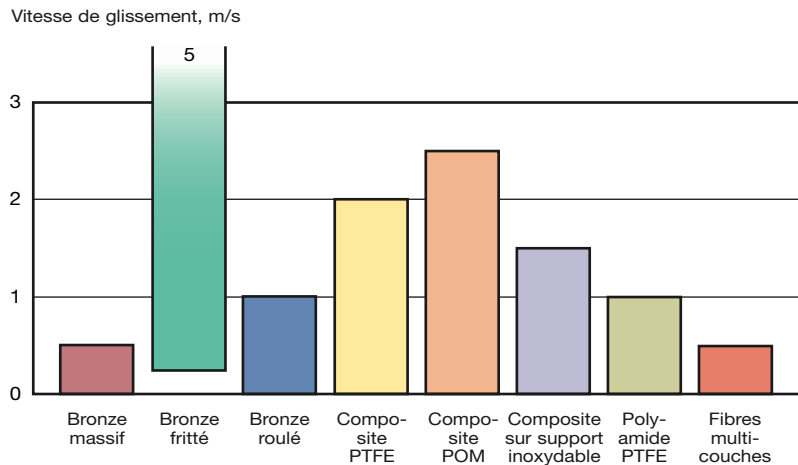

Recommandations concernant l'arbre

Tolérance ISO, rugosité et dureté de surface de l'arbre recommandées pour les différents matériaux de glissement SKF.

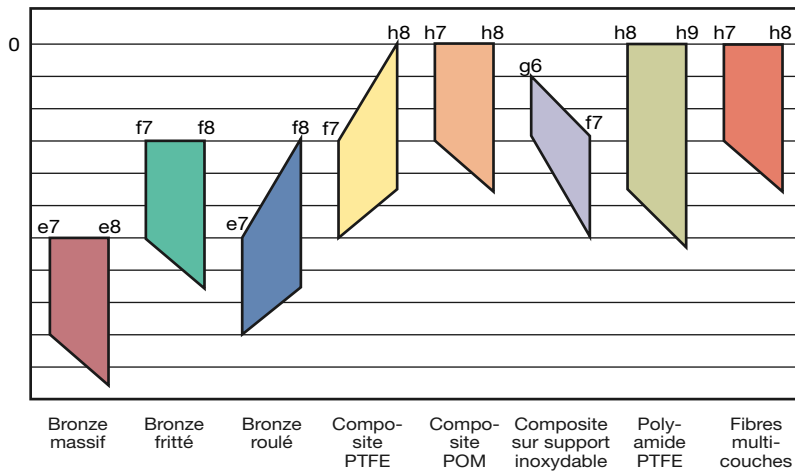

Rugosité de l'arbre R_a , μm

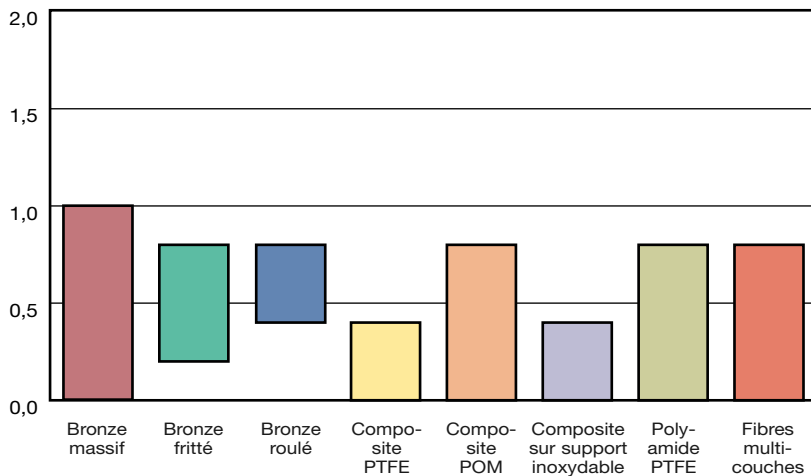

Dureté de surface de l'arbre, HB

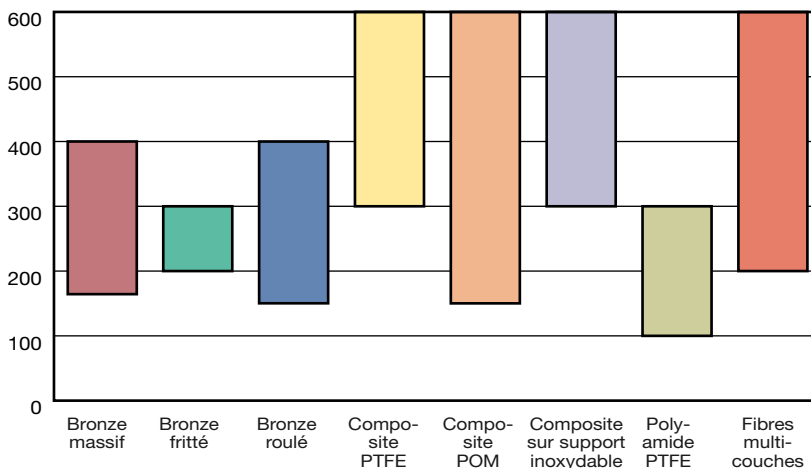

On peut utiliser des qualités de tolérances plus larges lorsque les besoins de l'application sont modérés.

La rugosité joue souvent un rôle significatif sur la durée de vie. Cependant, une rugosité inférieure à $0,04 \mu\text{m}$ peut avoir un effet négatif.

Plus la charge est élevée, plus la dureté de l'arbre devra être élevée.

Un risque important d'indentation implique l'emploi d'un arbre plus dur.



SKF bronze massif

Le polyvalent

LE MATÉRIAU TRADITIONNEL ET ROBUSTE POUR COUSSINETS

Aucun autre coussinet cylindrique n'est utilisé dans des applications aussi nombreuses et aussi variées que le coussinet SKF en bronze massif. Ce matériau convient idéalement à des applications très exigeantes dans des environnements sévères. SKF offre une gamme standard de coussinets cylindriques droits ou à colerette conformes à la norme ISO 4379: 1993.

Les coussinets SKF en bronze massif offrent de nombreux avantages et particularités tels que:

- insensibilité aux environnements pollués
- résistance aux chocs et aux vibrations à basse vitesse
- possibilité de travailler avec un fini de surface de l'arbre de basse qualité
- bonne résistance à la corrosion
- rainure de lubrification

MATÉRIAU

Les coussinets SKF en bronze massif sont réalisés en bronze fortement allié, CuSn7Zn4Pb7-B qui possède de remarquables propriétés de glissement. Toutes les surfaces des coussinets en bronze massif sont usinées.

APPLICATIONS PRINCIPALES¹⁾

Les coussinets SKF en bronze massif sont destinés à des applications avec mouvements oscillants tant en rotation que dans le sens axial. Les coussinets SKF en bronze massif ne sont pas conçus pour des rotations à moyennes ou hautes vitesses.

Exemples d'application:

- engins de construction
- équipements de transport
- équipements de fabrication de pâte à papier
- équipements off-shore

LUBRIFICATION

Les coussinets SKF en bronze massif sont prévus pour être lubrifiés à l'huile ou à la graisse. Non seulement la lubrification améliore les propriétés de glissement, mais elle réduit également l'usure et prévient la corrosion. On utilise habituellement de la graisse lorsque la lubrification est périodique et, dans des cas exceptionnels, on utilisera un bain d'huile. Il est recommandé d'utiliser des joints d'étanchéité lorsque le coussinet doit être utilisé dans un environnement agressif.

Tous les coussinets dont le diamètre est égal à 14 mm ou plus, sont munis d'une rainure de lubrification axiale.

Le positionnement de la rainure de graissage est fonction des conditions de rotation

mouvement rotatif

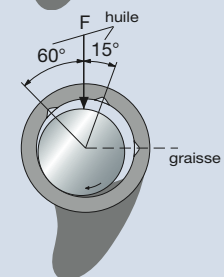
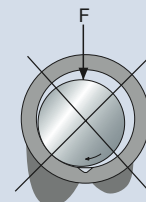

mouvement pendulaire

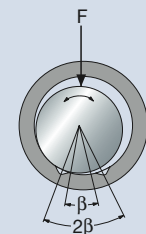

Caractéristiques

Charge admis. (dyn/stat), N/mm ²	25/45
Vit. de glissement admissible, m/s	0,5
Coef. de frottement μ (graissé)	0,08 .. 0,15
Plage de températures, °C	-40 .. +250

Recommandations d'application

Tolérances de l'arbre	e7 - e8
Tolérances du logement	H7
Rugosité de l'arbre R_a , μm	0 .. 1,0
Dureté de l'arbre, HB	165 - 400

¹⁾ Les performances des coussinets SKF en bronze massif dépendent des interactions entre la charge, la lubrification, la rugosité, la vitesse de glissement et la température rencontrées dans les applications spécifiques.



SKF bronze fritté

Le sprinter

L'IMPRÉGNATION D'HUILE PERMET UNE VITESSE DE GLISSEMENT TRÈS ÉLEVÉE

Les coussinets cylindriques SKF en bronze fritté sont autolubrifiants et sans entretien. Les coussinets en bronze fritté sont constitués d'une matrice poreuse de bronze imprégnée de lubrifiant. La vitesse de glissement admissible des coussinets en bronze fritté est très élevée, ce qui permet leur utilisation dans les applications en rotation. SKF offre une gamme standard de coussinets cylindriques droits ou à colerette conformes à la norme ISO 2795:1991.

Les coussinets SKF en bronze fritté offrent de nombreux avantages et particularités tels que :

- vitesse de glissement très élevée
- aucune lubrification externe nécessaire
- fonctionnement sans entretien
- bonnes propriétés de glissement

MATÉRIAU

Le bronze fritté SKF est constitué d'une matrice de bronze fritté poreuse comprenant une matrice de graphite (1 % du poids) et imprégnée d'huile minérale. La composition du matériau des coussinets en bronze fritté SKF est SINT A51, avec un volume de porosité de 28 %. L'usinage ou la rectification de la surface de glissement d'un coussinet fritté poreux ne sont pas recommandés, en raison du risque de fermeture des pores du palier.

APPLICATIONS PRINCIPALES¹⁾

Les coussinets SKF en bronze fritté conviennent tout spécialement pour des applications à mouvement de rotation et là où de bonnes performances d'auto-lubrification sont exigées.

Exemples d'application:

- équipements électriques
- équipements ménagers
- machines d'imprimerie
- machines-outils

LUBRIFICATION

Lors du stockage et du montage, s'assurer que le coussinet n'entre jamais en contact avec un quelconque matériau absorbant, car cela ferait très rapidement disparaître l'huile dont il est imprégné. Pour cette raison, il est recommandé de conserver le coussinet dans son emballage d'origine aussi longtemps que possible.

Une lubrification complémentaire n'est habituellement pas nécessaire.

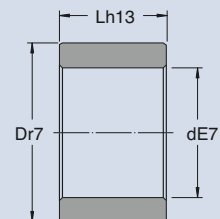
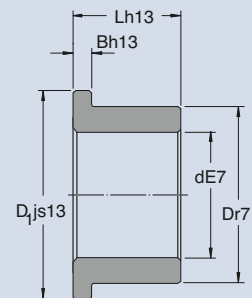

Caractéristiques

Charge admis. (dyn/stat), N/mm ²	10/20
Vit. de glissement admissible, m/s	0,25 .. 5
Coefficient de frottement μ	0,05 .. 0,10
Plage de températures, °C	-10 .. +90

Recommandations d'application

Tolérances de l'arbre	f7 – f8
Tolérances du logement	H7
Rugosité de l'arbre R_a , μm	0,2 .. 0,8
Dureté de l'arbre, HB	200 – 300

¹⁾ Les performances des coussinets SKF en bronze fritté dépendent des interactions entre la charge, la lubrification, la rugosité, la vitesse de glissement et la température rencontrées dans les applications spécifiques.



SKF bronze roulé

Le tout-terrain

EXCELLENT DANS LES ENVIRONNEMENTS POUSSIÉREUX, GRÂCE À SES ALVÉOLES DE LUBRIFICATION

Les coussinets cylindriques SKF en bronze roulé sont réalisés entièrement en bronze. Ils conviennent particulièrement aux applications dans lesquelles il faut effectuer une relubrification (environnement poussiéreux). La surface de glissement est dotée d'alvéoles de lubrification qui contribuent à améliorer la lubrification. SKF offre une gamme complète de coussinets cylindriques droits conformes à la norme ISO 3547-1:1999, ainsi que des coussinets à collerette.

Les coussinets SKF en bronze roulé offrent de nombreux avantages et particularités tels que :

- insensibilité aux environnements pollués
- résistance aux chocs et aux vibrations à basse vitesse
- bonne résistance à la corrosion

MATÉRIAU

Le bronze roulé SKF est réalisé entièrement en bronze, CuSn8. Les coussinets sont fabriqués à partir de bandes qui sont ensuite calibrées et roulées. La surface de glissement est usinée et dotée d'indentations en forme de diamant. Ces indentations servent de réservoirs, dans lesquels on introduit initialement du lubrifiant qui se libère progressivement en fonctionnement.

APPLICATIONS PRINCIPALES¹⁾

Les coussinets SKF en bronze roulé conviennent pour les mouvements radiaux et axiaux. Ces coussinets conviennent bien pour des engins travaillant dans des environnements poussiéreux, avec des chocs et/ou des vibrations.

Exemples d'application:

- matériel agricole
- équipements de levage
- engins de construction
- engins forestiers

LUBRIFICATION

La lubrification améliore les propriétés de glissement, réduit l'usure et prévient la corrosion, car les surfaces métalliques du coussinet et de l'arbre sont séparées l'une de l'autre. Les coussinets SKF en bronze roulé sont destinés à être lubrifiés avec de la graisse ou de l'huile. On peut utiliser toutes les graisses habituelles. Il est recommandé d'utiliser des joints d'étanchéité lorsque le coussinet doit être utilisé dans un environnement agressif.

Réservoirs de lubrifiant en forme de diamant.



Caractéristiques	
Charge admis. (dyn/stat), N/mm ²	40/120
Vit. de glissement admissible, m/s	1,0
Coef. de frottement μ (graissé)	0,08 .. 0,15
Plage de températures, °C	-40 .. +150
Recommandations d'application	
Tolérances de l'arbre	e7 - f8
Tolérances du logement	H7
Rugosité de l'arbre R _a , μ m	0,4 .. 0,8
Dureté de l'arbre, HB	150 - 400

¹⁾ Les performances des coussinets en bronze roulé SKF dépendent des interactions entre la charge, la lubrification, la rugosité, la vitesse de glissement et la température rencontrées dans les applications spécifiques.



SKF composite PTFE

Le coureur de fond

LONGUE DURÉE DE VIE SANS ENTRETIEN GRÂCE À UN FAIBLE FROTTEMENT

Dans des applications pour lesquelles d'autres matériaux ont une durée de vie insuffisante, les coussinets SKF en composite PTFE peuvent être la solution. Le composite PTFE SKF est conçu spécialement pour travailler sans lubrifiant et convient en particulier dans des applications sous forte charge et à moyenne vitesse. SKF offre une gamme complète de coussinets cylindriques droits conformes à la norme ISO 3547-1:1999, ainsi que des coussinets à collerette, des rondelles de butée et des bandes.

Les paliers SKF en composite PTFE offrent de nombreux avantages et particularités tels que:

- fonctionnement sans entretien
- très bonnes propriétés de glissement
- charge admissible élevée
- température de fonctionnement jusqu'à 250 °C
- vitesse de fonctionnement jusqu'à 2 m/s
- faible jeu en fonctionnement

MATÉRIAU

Les coussinets SKF en composite PTFE combinent la résistance mécanique de l'acier au faible frottement d'une couche de glissement autolubrifiante à base de PTFE. La couche médiane en bronze poreux à l'étain garantit une forte liaison entre le support et la surface de glissement et améliore également la dissipation de la chaleur dégagée en fonctionnement. Ces coussinets sont disponibles en deux versions. Une avec surface de glissement sans

plomb, référence avec suffixe E. L'autre contient une faible quantité de plomb sur la surface de glissement, son suffixe est B. Pour protéger les paliers de la corrosion, le support en acier est recouvert d'étain. Les coussinets SKF en composite PTFE peuvent être usinés, à l'exception de la surface de glissement. Cependant un calibrage est possible dans certaines limites.

APPLICATIONS PRINCIPALES¹⁾

Les coussinets SKF en composite PTFE conviennent dans des applications où la charge et les exigences en matière d'auto-lubrification sont élevées.

Exemples d'application:

- applications dans le domaine automobile
- équipements de manutention de matériaux
- appareils domestiques
- machines textiles

LUBRIFICATION

La surface de glissement à base de PTFE permet un fonctionnement doux à faible friction sans lubrification ni maintenance. Au cours d'une courte phase de rodage, une partie de la couche de recouvrement des coussinets SKF en composite PTFE est transférée vers la surface de glissement conjuguée et forme un film lubrifiant étroitement lié aux surfaces.

Pour protéger la surface de glissement conjuguée de la corrosion ou pour des raisons d'étanchéité, on peut appliquer de la graisse périodiquement. La présence ou l'apport permanent d'huile ou d'autres fluides peuvent être bénéfiques et améliorer les performances de ces coussinets.

Coupe transversale du composite PTFE SKF

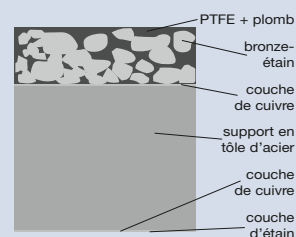

Caractéristiques

Charge adm. (dyn/stat), N/mm ²	80/250
Vit. de glissement admissible, m/s	2,0 (p ≤ 1,0)
Coefficient de frottement μ	0,03 .. 0,25
Plage de températures, °C	-200 .. +250

Recommandations d'application

Tolérances de l'arbre	f7 - h8
Tolérances du logement	H7
Rugosité de l'arbre R _a , μm	0 .. 0,4
Dureté de l'arbre, HB	300 - 600

¹⁾ Les performances des coussinets en composite PTFE SKF dépendent des interactions entre la charge, la lubrification, la rugosité, la vitesse de glissement et la température rencontrées dans les applications spécifiques.

Remarque : Du fait qu'il contient du plomb, le composite PTFE SKF (suffixe B) ne peut être utilisé en contact avec des aliments, des boissons ou des produits pharmaceutiques. Dans ces cas, on utilisera plutôt des coussinets SKF composite PTFE (suffixe E), SKF POM ou en composite sur support inoxydable.



SKF composite POM

Le grimpeur

MAINTENANCE RÉDUITE, MÊME DANS DES CONDITIONS DE TRAVAIL SÉVÈRES

Les coussinets SKF en composite POM sont dits prélubrifiés, parce ce qu'ils n'exigent qu'une très faible quantité de lubrifiant pour fonctionner de manière satisfaisante à long terme. Le matériau est conçu pour travailler avec une lubrification marginale et comble efficacement le vide existant entre les paliers lubrifiés et les paliers à glissement à sec. SKF offre une gamme complète de coussinets cylindriques droits conformes à la norme ISO 3547-1:1999, ainsi que des rondelles de butées et des bandes.

Les coussinets SKF en composite POM offrent de nombreux avantages et particularités tels que:

- fonctionnement sans entretien
- très bonne propriétés de glissement
- charge admissible élevée
- haute vitesse de glissement
- faible jeu en fonctionnement

MATÉRIAU

Les coussinets SKF en composite POM sont conçus spécialement pour travailler avec une lubrification marginale. La surface de glissement est dotée d'un système très efficace de rétention de graisse avec des alvéoles de lubrification qui servent de réservoirs de graisse. Le composite POM SKF est constitué de trois couches soudées : un support en tôle d'acier revêtu de cuivre et une couche frittée poreuse en bronze-étain, recouverte d'une résine acétale (polyoxyméthylène, POM). Pour protéger le coussinet de la corrosion, le support en tôle d'acier est recouvert

d'étain. Tous les coussinets SKF en composite POM peuvent être usinés. Cependant, on n'usinerait la surface de glissement que dans des cas exceptionnels.

APPLICATIONS PRINCIPALES¹⁾

Les coussinets SKF en composite POM conviennent pour des applications à faible maintenance dans des conditions de travail sévères. Grâce aux alvéoles de rétention de lubrifiant disposées à la surface de glissement, les coussinets en composite POM SKF conviennent particulièrement bien pour des applications dans des environnements poussiéreux, où l'on ne peut garantir une lubrification fréquente ou continue.

Exemples d'application:

- équipements agricoles
- engins de construction
- équipements de manutention de matériaux
- appareils domestiques

LUBRIFICATION

Les coussinets SKF en composite POM sont conçus pour travailler avec une lubrification marginale et doivent être lubrifiés initialement à la graisse. Il n'est pas nécessaire de les relubrifier, mais la présence ou un apport continu de lubrifiant augmente considérablement leur durée de vie. Pour protéger la surface de glissement conjuguée de la corrosion, on peut y appliquer de la graisse périodiquement.

Coupe transversale du composite POM SKF

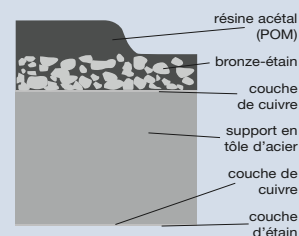

Caractéristiques

Charge admis. (dyn/stat), N/mm ²	120/250
Vit. de glissement admissible, m/s	2,5 (p ≤ 1,0)
Coefficient de frottement μ	0,02 .. 0,20
Plage de températures, °C	-40 .. +110

Recommandations d'application

Tolérances de l'arbre	h7 – h8
Tolérances du logement	H7
Rugosité de l'arbre R _a , μm	0 .. 0,8
Dureté de l'arbre, HB	150 – 600

¹⁾ Les performances des paliers en composite POM SKF dépendent des interactions entre la charge, la lubrification, la rugosité, la vitesse de glissement et la température rencontrées dans les applications spécifiques.



SKF composite sur support inoxydable

Le brillant

COUREUR DE FOND INOXYDABLE,
SANS ENTRETIEN

Les coussinets cylindriques SKF* en composite sur support inoxydable ont été développés spécialement pour des applications sans entretien qui requièrent une résistance élevée à la corrosion. Les coussinets SKF en composite sur support inoxydable sont conçus pour travailler sans lubrifiant et conviennent particulièrement bien pour des applications sous forte charge. SKF offre une gamme standard de coussinets cylindriques droits conformes à la norme ISO 3547-1:1999.

Les coussinets SKF en composite sur support inoxydable offrent de nombreux avantages et particularités tels que:

- excellente résistance à la corrosion
- très bonnes propriétés de glissement
- fonctionnement sans entretien
- haute charge admissible
- haute vitesse de glissement
- faible jeu en fonctionnement

MATÉRIAU

Le composite sur support inoxydable SKF est constitué d'un support en acier inoxydable (X6CrNiMoTi17-12-2) recouvert de fibres de PTFE constituant des fils multifilaments. Le fil en PTFE est tissé en même temps que des fils métalliques pour produire un tissu double face qui ne présente des fibres de PTFE que sur la surface de glissement. Le côté métallique du tissu est soudé en continu à la tôle en acier inoxydable. Le côté PTFE du tissu est revêtu d'une résine thermodurcissable qui empêche le fluage du tissu sous forte

charge. Tous les coussinets en composite sur support inoxydable SKF peuvent être usinés. Cependant, on évitera toujours d'usiner la surface de glissement.

APPLICATIONS PRINCIPALES¹⁾

Les coussinets en composite sur support inoxydable SKF sont capables de résister à des charges élevées dans des conditions de faible vitesse de glissement et dans un environnement corrosif.

Exemples d'application:

- industrie alimentaire et emballage
- vannes et pompes
- équipements médicaux
- machines d'impression et de fabrication de papier
- industrie off-shore

LUBRIFICATION

Les coussinets SKF en composite sur support inoxydable sont entièrement auto-lubrifiants. La fibre de PTFE et la résine thermodurcissable permettent un fonctionnement à faible frottement sans lubrification ni maintenance. Pendant une courte phase de rodage, une partie de la couche de recouvrement en PTFE est transférée sur la surface de glissement conjuguée.

Coupe transversale du composite sur support inoxydable SKF

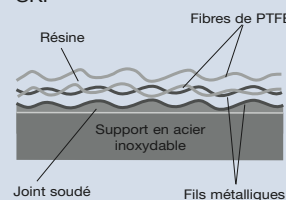

Caractéristiques

Charge admis. (dyn/stat), N/mm ²	80/300
Vit. de glissement admissible, m/s	1,5
Coefficient de frottement μ	0,03 .. 0,08
Plage de températures, °C	-150 .. +150

Recommandations d'application

Tolérances de l'arbre	g6 - f7
Tolérances du logement	H7
Rugosité de l'arbre R _a , μm	0 .. 0,4
Dureté de l'arbre, HB	300 - 600

¹⁾ Les performances des paliers SKF en composite sur support inoxydable dépendent des interactions entre la charge, la lubrification, la rugosité, la vitesse de glissement et la température rencontrées dans les applications spécifiques.

* Nom commercial Pydane en France. Pydane est une marque déposée du Groupe SKF.

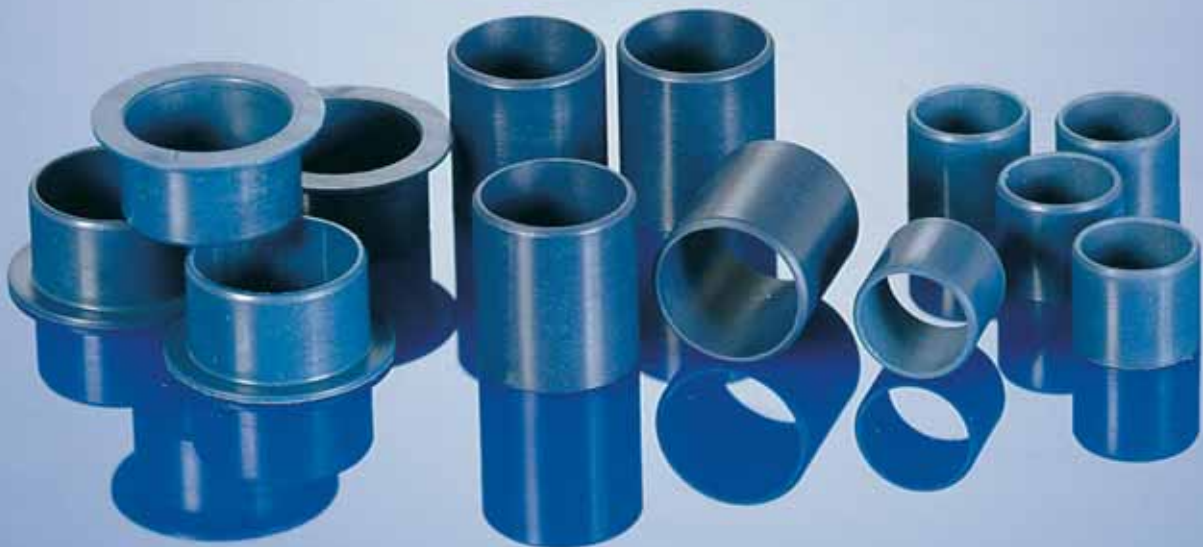

SKF polyamide PTFE

Le jogger

LE COUSSINET ÉCONOMIQUE SANS ENTRETIEN

Le matériau thermoplastique des coussinets cylindriques SKF en polyamide PTFE leur permet de travailler en glissement à sec sans entretien. Les coussinets SKF en polyamide PTFE sont conçus pour des applications dans lesquelles d'autres coussinets en polymère ont une durée de vie insuffisante. La faible épaisseur de paroi de ces coussinets donne de bonnes caractéristiques de conductivité thermique, ce qui permet des vitesses de glissement plus élevées. SKF offre une gamme standard de coussinets cylindriques droits ou à collerette conformes à la norme ISO 3547-1:1999.

Les coussinets SKF en polyamide PTFE offrent de nombreux avantages et particularités tels que:

- fonctionnement sans entretien
- économie
- excellente résistance à la corrosion
- propriétés d'isolation électrique

MATÉRIAU

Le polyamide PTFE SKF comporte un matériau de base thermoplastique avec addition de PTFE et de fibres de verre. Le mélange de matériaux des coussinets en polyamide PTFE SKF donne de bonnes performances autolubrifiantes sous faible charge et, dans de nombreuses applications, une charge admissible suffisante.

APPLICATIONS PRINCIPALES¹⁾

Les coussinets SKF en polyamide PTFE conviennent dans des applications où l'on recherche des coussinets économiques sans entretien.

Exemples d'application:

- industrie textile
- équipements médicaux
- équipements sportifs
- équipements domestiques

LUBRIFICATION

Le polyamide PTFE SKF est conçu pour travailler à sec. Une lubrification peut cependant améliorer les performances de ces coussinets. Une lubrification permanente à la graisse, à l'huile, à l'eau ou à d'autres liquides permet d'augmenter encore la vitesse de glissement. Le polyamide PTFE SKF résiste à la plupart des huiles et graisses de lubrification.

¹⁾ Les performances des coussinets en polyamide PTFE SKF dépendent des interactions entre la charge, la lubrification, la rugosité, la vitesse de glissement et la température rencontrées dans les applications spécifiques.

Caractéristiques	
Charge admis. (dyn/stat), N/mm ²	40/80
Vit. de glissement admissible, m/s	1,0
Coefficient de frottement μ	0,06 .. 0,15
Plage de températures, °C	-30 .. +110
Recommandations d'application	
Tolérances de l'arbre	h8 - h9
Tolérances du logement	H7
Rugosité de l'arbre R_a , μm	0 .. 0,8
Dureté de l'arbre, HB	100 - 300



SKF fibres multicouches

L'increvable

LE COUSSINET SANS ENTRETIEN POUR DES CONDITIONS DE TRAVAIL EXTRÊMES

Les coussinets cylindriques SKF en fibres multicouches sont constitués de résine et de fibres enroulées en plusieurs couches. Ce matériau a été développé spécialement pour des applications sous fortes charges, avec vibrations et/ou un environnement corrosif. Les coussinets SKF en fibres multicouches sont le plus souvent interchangeables avec des coussinets en bronze massif ou en acier. SKF offre une gamme standard de coussinets cylindriques droits conformes à la norme ISO 4379:1993.

Les coussinets SKF en fibres multicouches offrent de nombreux avantages et particularités, tels que:

- forte charge admissible
- excellente résistance aux chocs et aux vibrations
- faible sensibilité aux charges de bord et au désalignement
- fonctionnement sans entretien
- excellente résistance à la corrosion
- très bonnes propriétés de frottement
- propriété d'isolation électrique

MATÉRIAU

La technique moderne d'enroulement des fibres associée à une matrice en résine spécialement développée combine les propriétés mécaniques exceptionnelles des fibres de verre à l'excellent comportement tribologique du PTFE et des fibres thermoplastiques en PES à haute résistance. Tous les coussinets SKF en fibres multicouches peuvent être usinés mécaniquement, à l'exception de la couche de glissement. Dans tous les cas, il faut prendre soin d'éviter une augmentation excessive de

la température, qui pourrait endommager le coussinet.

APPLICATIONS PRINCIPALES¹⁾

Les coussinets SKF en fibres multicouches conviennent dans des applications sous charges élevées et vibrations, et là où l'on recherche un fonctionnement sans entretien.

Exemples d'application:

- engins de construction
- engins agricoles et forestiers
- équipements de levage et de transport
- équipements off-shore
- machines d'usinage de métaux

LUBRIFICATION

Les coussinets SKF en fibres multicouches fonctionnent à sec grâce à leur surface de glissement spéciale constituée de PTFE et de fibres de PES dans une résine époxy. La surface de glissement leur permet de travailler avec un faible frottement sans lubrification ni entretien. Cependant, la présence de lubrifiant offre une protection contre la contamination et n'a pas d'effet négatif. Il est recommandé d'utiliser des joints d'étanchéité lorsque le coussinet doit être utilisé dans un environnement agressif.

Coupe transversale d'un coussinet en fibres multicouches SKF

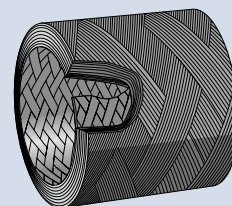

Caractéristiques

Charge admis. (dyn/stat), N/mm ²	140/200
Vit. de glissement admissible, m/s	0,5
Coefficient de frottement μ	0,03 .. 0,08
Plage de températures, °C	-50 .. +140

Recommandations d'application

Tolérances de l'arbre	h7 - h8
Tolérances du logement	H7
Rugosité de l'arbre R_a , μm	0 .. 0,8
Dureté de l'arbre, HB	200 - 600

¹⁾ Les performances des coussinets fibres multicouches SKF dépendent des interactions entre la charge, la lubrification, la rugosité, la vitesse de glissement et la température rencontrées dans les applications spécifiques.

Gamme disponible

SKF bronze massif	28
SKF bronze fritté	32
SKF bronze roulé	36
SKF composite PTFE	38
SKF composite POM	44
SKF composite sur support inoxydable	48
SKF polyamide PTFE	50
SKF fibres multicouches	52
	27

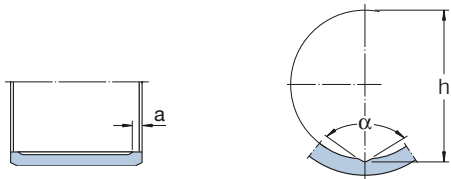

d mm	a mm	h mm	α °
12-22	3	d+1	105
25-55	3	d+1	124
60-130	B×0,05	d+1,5	124
140-190	B×0,05	d+2,0	124
>190	B×0,05	d+2,5	124

Désignation	d mm	D mm	B mm
PBM 809570 M1G1	80	95	70
PBM 8095100 M1G1	80	95	100
PBM 8095140 M1G1	80	95	140
PBM 8510070 M1G1	85	100	70
PBM 85100100 M1G1	85	100	100
PBM 85100140 M1G1	85	100	140
PBM 9011080 M1G1	90	110	80
PBM 90110120 M1G1	90	110	120
PBM 90110160 M1G1	90	110	160
PBM 9511580 M1G1	95	115	80
PBM 95115120 M1G1	95	115	120
PBM 95115160 M1G1	95	115	160
PBM 10012080 M1G1	100	120	80
PBM 100120120 M1G1	100	120	120
PBM 100120160 M1G1	100	120	160
PBM 10512580 M1G1	105	125	80
PBM 105125120 M1G1	105	125	120
PBM 105125160 M1G1	105	125	160
PBM 11013080 M1G1	110	130	80
PBM 110130140 M1G1	110	130	140
PBM 110130200 M1G1	110	130	200
PBM 12014080 M1G1	120	140	80
PBM 120140140 M1G1	120	140	140
PBM 120140200 M1G1	120	140	200
PBM 13015090 M1G1	130	150	90
PBM 130150140 M1G1	130	150	140
PBM 130150200 M1G1	130	150	200
PBM 14016090 M1G1	140	160	90
PBM 140160160 M1G1	140	160	160
PBM 140160200 M1G1	140	160	200
PBM 150170100 M1G1	150	170	100
PBM 150170160 M1G1	150	170	160
PBM 150170240 M1G1	150	170	240
PBM 160180100 M1G1	160	180	100
PBM 160180160 M1G1	160	180	160
PBM 160180240 M1G1	160	180	240
PBM 170190100 M1G1	170	190	100
PBM 170190160 M1G1	170	190	160
PBM 170190240 M1G1	170	190	240

Désignation	d mm	D mm	B mm
PBM 180200100 M1G1	180	200	100
PBM 180200160 M1G1	180	200	160
PBM 180200240 M1G1	180	200	240
PBM 190210120 M1G1	190	210	120
PBM 190210200 M1G1	190	210	200
PBM 190210300 M1G1	190	210	300
PBM 200220120 M1G1	200	220	120
PBM 200220200 M1G1	200	220	200
PBM 200220300 M1G1	200	220	300
PBM 210230120 M1G1	210	230	120
PBM 210230200 M1G1	210	230	200
PBM 210230300 M1G1	210	230	300
PBM 220240140 M1G1	220	240	140
PBM 220240250 M1G1	220	240	250
PBM 220240350 M1G1	220	240	350
PBM 230250140 M1G1	230	250	140
PBM 230250250 M1G1	230	250	250
PBM 230250350 M1G1	230	250	350
PBM 240260140 M1G1	240	260	140
PBM 240260250 M1G1	240	260	250
PBM 240260350 M1G1	240	260	350
PBM 250270140 M1G1	250	270	140
PBM 250270250 M1G1	250	270	250
PBM 250270350 M1G1	250	270	350

Autres dimensions disponibles sur simple demande

SKF bronze massif – coussinets à collerette

Système de désignation

PBMF	20	28	16
	d	D	B
	Avec collerette		
	Métrique		
	Bronze massif		
	Coussinet		

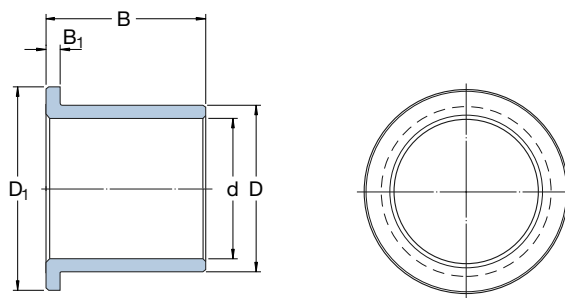

Désignation	d mm	D mm	B mm	D ₁ mm	B ₁ mm
PBMF 051006 M1	5	10	6	12	2
PBMF 061206 M1	6	12	6	14	2
PBMF 071208 M1	7	12	8	16	3
PBMF 081408 M1	8	14	8	18	3
PBMF 091408 M1	9	14	8	18	3
PBMF 091410 M1	9	14	10	18	3
PBMF 101608 M1	10	16	8	20	3
PBMF 101610 M1	10	16	10	20	3
PBMF 121810 M1	12	18	10	22	3
PBMF 121812 M1	12	18	12	22	3
PBMF 142010 M1G1	14	20	10	25	3
PBMF 142012 M1G1	14	20	12	25	3
PBMF 152212 M1G1	15	22	12	28	3
PBMF 152216 M1G1	15	22	16	28	3
PBMF 162212 M1G1	16	22	12	28	4
PBMF 162216 M1G1	16	22	16	28	4
PBMF 172512 M1G1	17	25	12	32	4
PBMF 172516 M1G1	17	25	16	32	4
PBMF 182512 M1G1	18	25	12	32	4
PBMF 182516 M1G1	18	25	16	32	4
PBMF 202816 M1G1	20	28	16	35	4
PBMF 202820 M1G1	20	28	20	35	4
PBMF 223216 M1G1	22	32	16	40	5
PBMF 223220 M1G1	22	32	20	40	5
PBMF 253516 M1G1	25	35	16	45	5
PBMF 253525 M1G1	25	35	25	45	5
PBMF 284016 M1G1	28	40	16	50	5
PBMF 284025 M1G1	28	40	25	50	5
PBMF 304020 M1G1	30	40	20	50	5
PBMF 304030 M1G1	30	40	30	50	5
PBMF 354520 M1G1	35	45	20	55	5
PBMF 354535 M1G1	35	45	35	55	5
PBMF 405025 M1G1	40	50	25	60	6
PBMF 405040 M1G1	40	50	40	60	6

Désignation	d mm	D mm	B mm	D ₁ mm	B ₁ mm
PBMF 455530 M1G1	45	55	30	65	6
PBMF 455545 M1G1	45	55	45	65	6
PBMF 506030 M1G1	50	60	30	70	6
PBMF 506050 M1G1	50	60	50	70	6
PBMF 557030 M1G1	55	70	30	80	8
PBMF 557050 M1G1	55	70	50	80	8
PBMF 607535 M1G1	60	75	35	85	8
PBMF 607560 M1G1	60	75	60	85	8
PBMF 658035 M1G1	65	80	35	90	8
PBMF 658060 M1G1	65	80	60	90	8
PBMF 708535 M1G1	70	85	35	95	8
PBMF 708560 M1G1	70	85	60	95	8
PBMF 759040 M1G1	75	90	40	100	8
PBMF 759070 M1G1	75	90	70	100	8
PBMF 809540 M1G1	80	95	40	105	8
PBMF 809570 M1G1	80	95	70	105	8
PBMF 8510040 M1G1	85	100	40	110	8
PBMF 8510070 M1G1	85	100	70	110	8
PBMF 9011050 M1G1	90	110	50	120	8
PBMF 9011080 M1G1	90	110	80	120	8
PBMF 9511550 M1G1	95	115	50	125	8
PBMF 9511580 M1G1	95	115	80	125	8
PBMF 10012050 M1G1	100	120	50	130	8
PBMF 10012080 M1G1	100	120	80	130	8
PBMF 10512550 M1G1	105	125	50	135	8
PBMF 10512580 M1G1	105	125	80	135	8
PBMF 11013050 M1G1	110	130	50	140	8
PBMF 11013080 M1G1	110	130	80	140	8
PBMF 12014050 M1G1	120	140	50	150	8
PBMF 12014080 M1G1	120	140	80	150	8
PBMF 13015060 M1G1	130	150	60	165	10
PBMF 13015090 M1G1	130	150	90	165	10
PBMF 14016060 M1G1	140	160	60	175	10
PBMF 14016090 M1G1	140	160	90	175	10

Autres dimensions disponibles sur simple demande

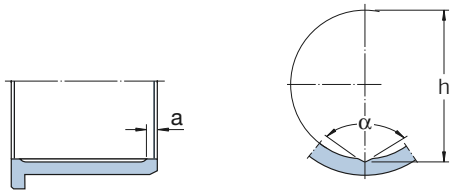

d mm	a mm	h mm	α °
12-22	3	d+1	105
25-55	3	d+1	124
60-130	B×0,05	d+1,5	124
140-190	B×0,05	d+2,0	124
>190	B×0,05	d+2,5	124

Désignation	d mm	D mm	B mm	D₁ mm	B₁ mm
PBMF 15017070 M1G1	150	170	70	185	10
PBMF 150170100 M1G1	150	170	100	185	10
PBMF 16018070 M1G1	160	180	70	195	10
PBMF 160180100 M1G1	160	180	100	195	10
PBMF 17019070 M1G1	170	190	70	205	10
PBMF 170190100 M1G1	170	190	100	205	10
PBMF 18020070 M1G1	180	200	70	215	10
PBMF 180200100 M1G1	180	200	100	215	10
PBMF 19021080 M1G1	190	210	80	225	10
PBMF 190210120 M1G1	190	210	120	225	10
PBMF 20022080 M1G1	200	220	80	235	10
PBMF 200220120 M1G1	200	220	120	235	10
PBMF 21023080 M1G1	210	230	80	245	10
PBMF 210230120 M1G1	210	230	120	245	10
PBMF 220240100 M1G1	220	240	100	255	10
PBMF 220240140 M1G1	220	240	140	255	10
PBMF 230250100 M1G1	230	250	100	265	10
PBMF 230250140 M1G1	230	250	140	265	10
PBMF 240260100 M1G1	240	260	100	275	10
PBMF 240260140 M1G1	240	260	140	275	10
PBMF 250270100 M1G1	250	270	100	285	10
PBMF 250270140 M1G1	250	270	140	285	10

Autres dimensions disponibles sur simple demande

SKF bronze fritté – coussinets cylindriques

Système de désignation

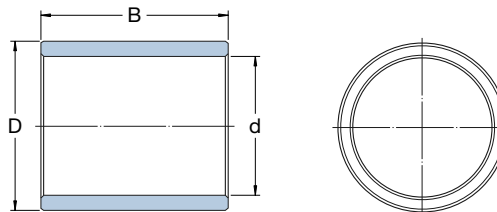
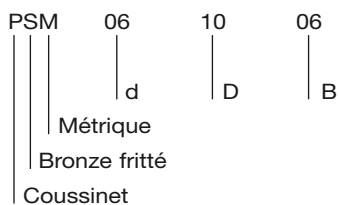

Désignation	d mm	D mm	B mm
PSM 020404 A51	2	4	4
PSM 030804 A51	3	8	4
PSM 040708 A51	4	7	8
PSM 040804 A51	4	8	4
PSM 040806 A51	4	8	6
PSM 041008 A51	4	10	8
PSM 051006 A51	5	10	6
PSM 051008 A51	5	10	8
PSM 051010 A51	5	10	10
PSM 051210 A51	5	12	10
PSM 060904 A51	6	9	4
PSM 060906 A51	6	9	6
PSM 060910 A51	6	9	10
PSM 061004 A51	6	10	4
PSM 061006 A51	6	10	6
PSM 061010 A51	6	10	10
PSM 061206 A51	6	12	6
PSM 061208 A51	6	12	8
PSM 061212 A51	6	12	12
PSM 061412 A51	6	14	12
PSM 081106 A51	8	11	6
PSM 081108 A51	8	11	8
PSM 081112 A51	8	11	12
PSM 081206 A51	8	12	6
PSM 081208 A51	8	12	8
PSM 081212 A51	8	12	12
PSM 081408 A51	8	14	8
PSM 081412 A51	8	14	12
PSM 081416 A51	8	14	16
PSM 081816 A51	8	18	16
PSM 101408 A51	10	14	8
PSM 101410 A51	10	14	10
PSM 101416 A51	10	14	16
PSM 101608 A51	10	16	8
PSM 101610 A51	10	16	10
PSM 101616 A51	10	16	16
PSM 101620 A51	10	16	20
PSM 102220 A51	10	22	20
PSM 121608 A51	12	16	8
PSM 121612 A51	12	16	12
PSM 121620 A51	12	16	20
PSM 121808 A51	12	18	8
PSM 121812 A51	12	18	12

Désignation	d mm	D mm	B mm
PSM 121816 A51	12	18	16
PSM 121820 A51	12	18	20
PSM 121825 A51	12	18	25
PSM 122525 A51	12	25	25
PSM 141810 A51	14	18	10
PSM 141814 A51	14	18	14
PSM 141820 A51	14	18	20
PSM 142010 A51	14	20	10
PSM 142012 A51	14	20	12
PSM 142014 A51	14	20	14
PSM 142020 A51	14	20	20
PSM 142030 A51	14	20	30
PSM 142830 A51	14	28	30
PSM 151910 A51	15	19	10
PSM 151915 A51	15	19	15
PSM 151925 A51	15	19	25
PSM 152010 A51	15	20	10
PSM 152015 A51	15	20	15
PSM 152020 A51	15	20	20
PSM 152025 A51	15	20	25
PSM 152030 A51	15	20	30
PSM 152110 A51	15	21	10
PSM 152115 A51	15	21	15
PSM 152125 A51	15	21	25
PSM 152216 A51	15	22	16
PSM 152220 A51	15	22	20
PSM 152230 A51	15	22	30
PSM 153030 A51	15	30	30
PSM 162012 A51	16	20	12
PSM 162016 A51	16	20	16
PSM 162025 A51	16	20	25
PSM 162212 A51	16	22	12
PSM 162216 A51	16	22	16
PSM 162220 A51	16	22	20
PSM 162225 A51	16	22	25
PSM 163230 A51	16	32	30
PSM 182212 A51	18	22	12
PSM 182218 A51	18	22	18
PSM 182230 A51	18	22	30
PSM 182412 A51	18	24	12
PSM 182418 A51	18	24	18
PSM 182430 A51	18	24	30
PSM 182516 A51	18	25	16
PSM 182520 A51	18	25	20
PSM 182530 A51	18	25	30
PSM 183530 A51	18	35	30

Autres dimensions disponibles sur simple demande

Désignation	d mm	D mm	B mm
PSM 202515 A51	20	25	15
PSM 202520 A51	20	25	20
PSM 202525 A51	20	25	25
PSM 202530 A51	20	25	30
PSM 202615 A51	20	26	15
PSM 202620 A51	20	26	20
PSM 202625 A51	20	26	25
PSM 202630 A51	20	26	30
PSM 202820 A51	20	28	20
PSM 202830 A51	20	28	30
PSM 202840 A51	20	28	40
PSM 204040 A51	20	40	40
PSM 222715 A51	22	27	15
PSM 222720 A51	22	27	20
PSM 222725 A51	22	27	25
PSM 223220 A51	22	32	20
PSM 223230 A51	22	32	30
PSM 253020 A51	25	30	20
PSM 253025 A51	25	30	25
PSM 253030 A51	25	30	30
PSM 253220 A51	25	32	20
PSM 253225 A51	25	32	25
PSM 253230 A51	25	32	30
PSM 253232 A51	25	32	32
PSM 253235 A51	25	32	35
PSM 253525 A51	25	35	25
PSM 253535 A51	25	35	35
PSM 253550 A51	25	35	50
PSM 254535 A51	25	45	35
PSM 303520 A51	30	35	20
PSM 303525 A51	30	35	25
PSM 303530 A51	30	35	30
PSM 303820 A51	30	38	20
PSM 303825 A51	30	38	25
PSM 303830 A51	30	38	30
PSM 303840 A51	30	38	40
PSM 304030 A51	30	40	30
PSM 304045 A51	30	40	45
PSM 304060 A51	30	40	60
PSM 305060 A51	30	50	60

Désignation	d mm	D mm	B mm
PSM 354125 A51	35	41	25
PSM 354135 A51	35	41	35
PSM 354140 A51	35	41	40
PSM 354525 A51	35	45	25
PSM 354535 A51	35	45	35
PSM 354540 A51	35	45	40
PSM 354550 A51	35	45	50
PSM 354570 A51	35	45	70
PSM 404630 A51	40	46	30
PSM 404640 A51	40	46	40
PSM 404650 A51	40	46	50
PSM 405030 A51	40	50	30
PSM 405040 A51	40	50	40
PSM 405050 A51	40	50	50
PSM 405060 A51	40	50	60
PSM 455135 A51	45	51	35
PSM 455145 A51	45	51	45
PSM 455155 A51	45	51	55
PSM 455535 A51	45	55	35
PSM 455545 A51	45	55	45
PSM 455555 A51	45	55	55
PSM 455560 A51	45	55	60
PSM 455565 A51	45	55	65
PSM 506035 A51	50	60	35
PSM 506050 A51	50	60	50
PSM 506070 A51	50	60	70
PSM 507070 A51	50	70	70
PSM 556540 A51	55	65	40
PSM 556555 A51	55	65	55
PSM 556570 A51	55	65	70
PSM 557070 A51	55	70	70
PSM 606850 A51	60	68	50
PSM 606860 A51	60	68	60
PSM 606870 A51	60	68	70
PSM 607050 A51	60	70	50
PSM 607060 A51	60	70	60
PSM 607250 A51	60	72	50
PSM 607260 A51	60	72	60
PSM 607270 A51	60	72	70
PSM 607560 A51	60	75	60
PSM 607590 A51	60	75	90
PSM 657560 A51	65	75	60
PSM 658060 A51	65	80	60

Autres dimensions disponibles sur simple demande

SKF bronze fritté – coussinets cylindriques

Système de désignation

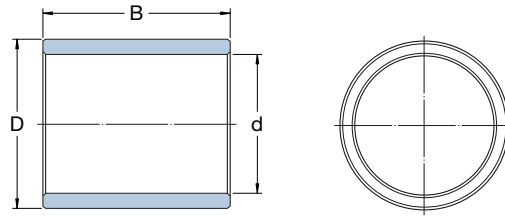
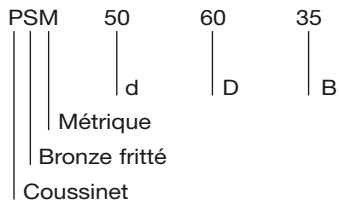

Désignation	d mm	D mm	B mm
-------------	---------	---------	---------

PSM 708060 A51	70	80	60
PSM 708560 A51	70	85	60
PSM 708590 A51	70	85	90
PSM 758570 A51	75	85	70
PSM 7585100 A51	75	85	100
PSM 759070 A51	75	90	70
PSM 7590100 A51	75	90	100
PSM 75100100 A51	75	100	100
PSM 809070 A51	80	90	70
PSM 809570 A51	80	95	70
PSM 8095100 A51	80	95	100
PSM 80105100 A51	80	105	100

Désignation	d mm	D mm	B mm
-------------	---------	---------	---------

PSM 8595100 A51	85	95	100
PSM 85100100 A51	85	100	100
PSM 9010580 A51	90	105	80
PSM 9011080 A51	90	110	80
PSM 10012080 A51	100	120	80

SKF bronze fritté – coussinets à collerette

Système de désignation

PSMF	08	12	08
	d	D	B
	Avec collerette		
	Métrique		
	Bronze fritté		
	Coussinet		

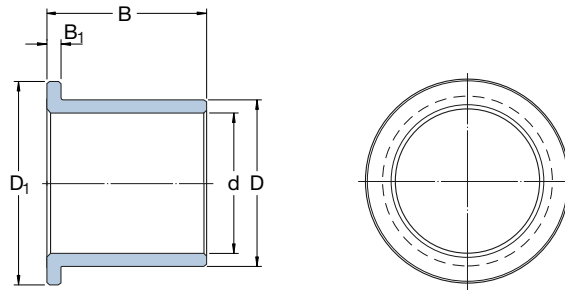

Désignation	d mm	D mm	B mm	D ₁ mm	B ₁ mm
PSMF 030504 A51	3	5	4	8	1,5
PSMF 030604 A51	3	6	4	9	1,5
PSMF 040804 A51	4	8	4	12	2
PSMF 040806 A51	4	8	6	12	2
PSMF 050904 A51	5	9	4	13	2
PSMF 050905 A51	5	9	5	13	2
PSMF 050908 A51	5	9	8	13	2
PSMF 051006 A51	5	10	6	14	2
PSMF 061004 A51	6	10	4	14	2
PSMF 061006 A51	6	10	6	14	2
PSMF 061010 A51	6	10	10	14	2
PSMF 061206 A51	6	12	6	14	2
PSMF 081206 A51	8	12	6	16	2
PSMF 081208 A51	8	12	8	16	2
PSMF 081212 A51	8	12	12	16	2
PSMF 081408 A51	8	14	8	18	3
PSMF 101608 A51	10	16	8	22	3
PSMF 101610 A51	10	16	10	22	3
PSMF 101616 A51	10	16	16	22	3
PSMF 121808 A51	12	18	08	24	3
PSMF 121810 A51	12	18	10	24	3
PSMF 121812 A51	12	18	12	24	3
PSMF 121820 A51	12	18	20	24	3
PSMF 142010 A51	14	20	10	26	3
PSMF 142012 A51	14	20	12	26	3
PSMF 142014 A51	14	20	14	26	3
PSMF 142020 A51	14	20	20	26	3
PSMF 152015 A51	15	20	15	27	3
PSMF 152025 A51	15	20	25	27	3
PSMF 152110 A51	15	21	10	27	3
PSMF 152115 A51	15	21	15	27	3
PSMF 152125 A51	15	21	25	27	3
PSMF 152212 A51	15	22	12	28	3
PSMF 152216 A51	15	22	16	28	3
PSMF 162212 A51	16	22	12	28	3
PSMF 162216 A51	16	22	16	28	3
PSMF 162225 A51	16	22	25	28	3
PSMF 182412 A51	18	24	12	30	3
PSMF 182418 A51	18	24	18	30	3
PSMF 182430 A51	18	24	30	30	3
PSMF 182512 A51	18	25	12	32	4
PSMF 182516 A51	18	25	16	32	4

Désignation	d mm	D mm	B mm	D ₁ mm	B ₁ mm
PSMF 202615 A51	20	26	15	32	3
PSMF 202620 A51	20	26	20	32	3
PSMF 202625 A51	20	26	25	32	3
PSMF 202630 A51	20	26	30	32	3
PSMF 202816 A51	20	28	16	35	4
PSMF 202820 A51	20	28	20	35	4
PSMF 253220 A51	25	32	20	39	3,5
PSMF 253225 A51	25	32	25	39	3,5
PSMF 253230 A51	25	32	30	39	3,5
PSMF 253516 A51	25	35	16	45	5
PSMF 253525 A51	25	35	25	45	5
PSMF 303830 A51	30	38	30	46	4
PSMF 304020 A51	30	40	20	50	5
PSMF 304030 A51	30	40	30	50	5
PSMF 354520 A51	35	45	20	55	5
PSMF 354525 A51	35	45	25	55	5
PSMF 354535 A51	35	45	35	55	5
PSMF 354540 A51	35	45	40	55	5
PSMF 405030 A51	40	50	30	60	5
PSMF 405040 A51	40	50	40	60	5
PSMF 405050 A51	40	50	50	60	5
PSMF 455530 A51	45	55	30	65	5
PSMF 455535 A51	45	55	35	65	5
PSMF 455545 A51	45	55	45	65	5
PSMF 455555 A51	45	55	55	65	5
PSMF 506030 A51	50	60	30	70	5
PSMF 506035 A51	50	60	35	70	5
PSMF 506050 A51	50	60	50	70	5
PSMF 607250 A51	60	72	50	84	6
PSMF 607260 A51	60	72	60	84	6
PSMF 607535 A51	60	75	35	85	8
PSMF 607560 A51	60	75	60	85	8
PSMF 708560 A51	70	85	60	95	8
PSMF 809570 A51	80	95	70	105	8
PSMF 9011050 A51	90	110	50	120	8
PSMF 10012080 A51	100	120	80	130	8

Autres dimensions disponibles sur simple demande

SKF bronze roulé – coussinets cylindriques

Système de désignation

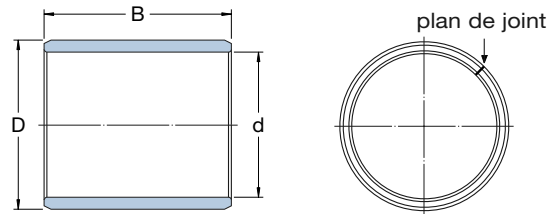
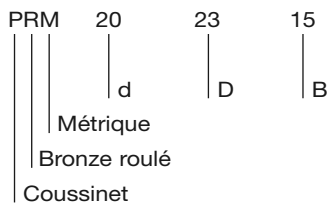

Désignation	d mm	D mm	B mm
PRM 121415	12	14	15
PRM 151715	15	17	15
PRM 151725	15	17	25
PRM 161815	16	18	15
PRM 161820	16	18	20
PRM 161825	16	18	25
PRM 182115	18	21	15
PRM 182120	18	21	20
PRM 182125	18	21	25
PRM 202315	20	23	15
PRM 202320	20	23	20
PRM 202325	20	23	25
PRM 202330	20	23	30
PRM 252815	25	28	15
PRM 252820	25	28	20
PRM 252825	25	28	25
PRM 252830	25	28	30
PRM 303420	30	34	20
PRM 303430	30	34	30
PRM 303440	30	34	40
PRM 323620	32	36	20
PRM 323630	32	36	30
PRM 353920	35	39	20
PRM 353930	35	39	30
PRM 353940	35	39	40
PRM 353950	35	39	50
PRM 404420	40	44	20
PRM 404430	40	44	30
PRM 404440	40	44	40
PRM 404450	40	44	50

Désignation	d mm	D mm	B mm
PRM 455030	45	50	30
PRM 455040	45	50	40
PRM 455050	45	50	50
PRM 455060	45	50	60
PRM 505530	50	55	30
PRM 505540	50	55	40
PRM 505550	50	55	50
PRM 505560	50	55	60
PRM 556040	55	60	40
PRM 556060	55	60	60
PRM 606530	60	65	30
PRM 606540	60	65	40
PRM 606550	60	65	50
PRM 606560	60	65	60
PRM 657040	65	70	40
PRM 657060	65	70	60
PRM 707540	70	75	40
PRM 707560	70	75	60
PRM 707580	70	75	80
PRM 758080	75	80	80
PRM 808540	80	85	40
PRM 808560	80	85	60
PRM 808580	80	85	80
PRM 859080	85	90	80
PRM 909550	90	95	50
PRM 909590	90	95	90
PRM 10010550	100	105	50
PRM 10010595	100	105	95

Autres dimensions disponibles sur simple demande

SKF bronze roulé – coussinets à collerette

Système de désignation

PRMF	35	39	20
	d	D	B
	Avec collerette		
	Métrique		
	Bronze roulé		
	Coussinet		

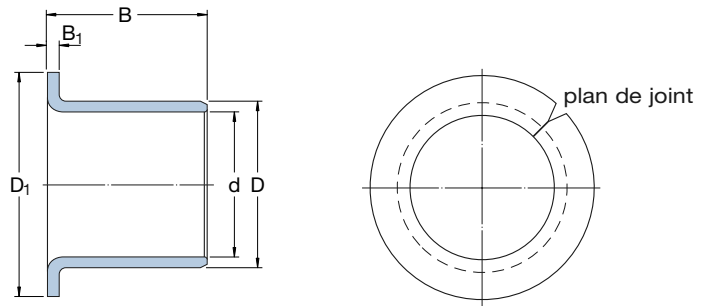

Désignation	d mm	D mm	B mm	D ₁ mm	B ₁ mm
PRMF 202316	20	23	16	30	1,5
PRMF 202320	20	23	20	30	1,5
PRMF 252815	25	28	15	35	1,5
PRMF 252825	25	28	25	35	1,5
PRMF 303420	30	34	20	45	2
PRMF 303430	30	34	30	45	2
PRMF 353920	35	39	20	50	2
PRMF 353935	35	39	35	50	2
PRMF 404425	40	44	25	55	2
PRMF 404440	40	44	40	55	2
PRMF 455030	45	50	30	60	2,5
PRMF 455045	45	50	45	60	2,5
PRMF 505530	50	55	30	65	2,5
PRMF 505550	50	55	50	65	2,5

Désignation	d mm	D mm	B mm	D ₁ mm	B ₁ mm
PRMF 556050	55	60	50	70	2,5
PRMF 606530	60	65	30	75	2,5
PRMF 606560	60	65	60	75	2,5
PRMF 657060	65	70	60	80	2,5
PRMF 707540	70	75	40	85	2,5
PRMF 707570	70	75	70	85	2,5
PRMF 758070	75	80	70	90	2,5
PRMF 808540	80	85	40	100	2,5
PRMF 808580	80	85	80	100	2,5
PRMF 909550	90	95	50	110	2,5
PRMF 10010550	100	105	50	120	2,5

SKF composite PTFE – coussinets cylindriques

Système de désignation

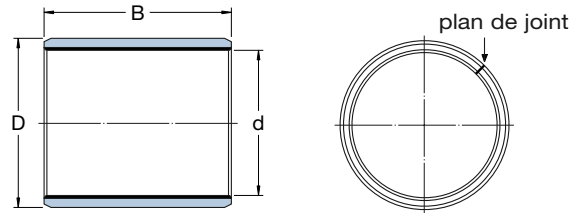
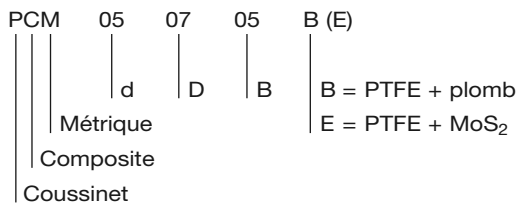

Désignation	d mm	D mm	B mm	Désignation	d mm	D mm	B mm
PCM 030403 B/VB055	3	4,5	3	PCM 121408 B	12	14	8
PCM 030403 E/BV055	3	4,5	3	PCM 121408 E	12	14	8
PCM 030405 B/VB055	3	4,5	5	PCM 121410 B	12	14	10
PCM 030405 E/VB055	3	4,5	5	PCM 121410 E	12	14	10
PCM 030406 B/VB055	3	4,5	6	PCM 121412 B	12	14	12
PCM 030406 E/VB055	3	4,5	6	PCM 121412 E	12	14	12
PCM 040503 B/VB055	4	5,5	3	PCM 121415 B	12	14	15
PCM 040503 E/VB055	4	5,5	3	PCM 121415 E	12	14	15
PCM 040504 B/VB055	4	5,5	4	PCM 121420 B	12	14	20
PCM 040504 E/VB055	4	5,5	4	PCM 121420 E	12	14	20
PCM 040506 B/VB055	4	5,5	6	PCM 121425 B	12	14	25
PCM 040506 E/VB055	4	5,5	6	PCM 121425 E	12	14	25
PCM 040510 B/VB055	4	5,5	10	PCM 141610 B	14	16	10
PCM 040510 E/VB055	4	5,5	10	PCM 141610 E	14	16	10
PCM 050705 B	5	7	5	PCM 141612 B	14	16	12
PCM 050705 E	5	7	5	PCM 141612 E	14	16	12
PCM 050708 B	5	7	8	PCM 141615 B	14	16	15
PCM 050708 E	5	7	8	PCM 141615 E	14	16	15
PCM 050710 B	5	7	10	PCM 141620 B	14	16	20
PCM 050710 E	5	7	10	PCM 141620 E	14	16	20
PCM 060806 B	6	8	6	PCM 141625 B	14	16	25
PCM 060806 E	6	8	6	PCM 141625 E	14	16	25
PCM 060808 B	6	8	8	PCM 151710 B	15	17	10
PCM 060808 E	6	8	8	PCM 151710 E	15	17	10
PCM 060810 B	6	8	10	PCM 151712 B	15	17	12
PCM 060810 E	6	8	10	PCM 151712 E	15	17	12
PCM 081006 B	8	10	6	PCM 151715 B	15	17	15
PCM 081006 E	8	10	6	PCM 151715 E	15	17	15
PCM 081008 B	8	10	8	PCM 151720 B	15	17	20
PCM 081008 E	8	10	8	PCM 151720 E	15	17	20
PCM 081010 B	8	10	10	PCM 151725 B	15	17	25
PCM 081010 E	8	10	10	PCM 151725 E	15	17	25
PCM 081012 B	8	10	12	PCM 161810 B	16	18	10
PCM 081012 E	8	10	12	PCM 161810 E	16	18	10
PCM 101208 B	10	12	8	PCM 161812 B	16	18	12
PCM 101208 E	10	12	8	PCM 161812 E	16	18	12
PCM 101210 B	10	12	10	PCM 161815 B	16	18	15
PCM 101210 E	10	12	10	PCM 161815 E	16	18	15
PCM 101212 B	10	12	12	PCM 161820 B	16	18	20
PCM 101212 E	10	12	12	PCM 161820 E	16	18	20
PCM 101215 B	10	12	15	PCM 161825 B	16	18	25
PCM 101215 E	10	12	15	PCM 161825 E	16	18	25
PCM 101220 B	10	12	20	PCM 171920 E	17	19	20
PCM 101220 E	10	12	20				

Autres dimensions disponibles sur simple demande

Désignation	d mm	D mm	B mm
PCM 182015 B	18	20	15
PCM 182015 E	18	20	15
PCM 182020 B	18	20	20
PCM 182020 E	18	20	20
PCM 182025 B	18	20	25
PCM 182025 E	18	20	25
PCM 202210 B	20	22	10
PCM 202210 E	20	22	10
PCM 202220 B	20	22	20
PCM 202220 E	20	22	20
PCM 202310 B	20	23	10
PCM 202310 E	20	23	10
PCM 202315 B	20	23	15
PCM 202315 E	20	23	15
PCM 202320 B	20	23	20
PCM 202320 E	20	23	20
PCM 202325 B	20	23	25
PCM 202325 E	20	23	25
PCM 202330 B	20	23	30
PCM 202330 E	20	23	30
PCM 222515 B	22	25	15
PCM 222515 E	22	25	15
PCM 222520 B	22	25	20
PCM 222520 E	22	25	20
PCM 222525 B	22	25	25
PCM 222525 E	22	25	25
PCM 222530 B	22	25	30
PCM 222530 E	22	25	30
PCM 242715 B	24	27	15
PCM 242715 E	24	27	15
PCM 242720 B	24	27	20
PCM 242720 E	24	27	20
PCM 242730 B	24	27	30
PCM 242730 E	24	27	30
PCM 252810 B	25	28	10
PCM 252810 E	25	28	10
PCM 252812 B	25	28	12
PCM 252812 E	25	28	12
PCM 252815 B	25	28	15
PCM 252815 E	25	28	15
PCM 252820 B	25	28	20
PCM 252820 E	25	28	20
PCM 252825 B	25	28	25
PCM 252825 E	25	28	25
PCM 252830 B	25	28	30
PCM 252830 E	25	28	30
PCM 252840 E	25	28	40
PCM 252850 E	25	28	50

Désignation	d mm	D mm	B mm
PCM 283220 B	28	32	20
PCM 283220 E	28	32	20
PCM 283225 B	28	32	25
PCM 283225 E	28	32	25
PCM 283230 B	28	32	30
PCM 283230 E	28	32	30
PCM 303415 B	30	34	15
PCM 303415 E	30	34	15
PCM 303420 B	30	34	20
PCM 303420 E	30	34	20
PCM 303425 B	30	34	25
PCM 303425 E	30	34	25
PCM 303430 B	30	34	30
PCM 303430 E	30	34	30
PCM 303440 B	30	34	40
PCM 303440 E	30	34	40
PCM 323620 B	32	36	20
PCM 323620 E	32	36	20
PCM 323630 B	32	36	30
PCM 323630 E	32	36	30
PCM 323640 B	32	36	40
PCM 323640 E	32	36	40
PCM 353920 B	35	39	20
PCM 353920 E	35	39	20
PCM 353930 B	35	39	30
PCM 353930 E	35	39	30
PCM 353940 B	35	39	40
PCM 353940 E	35	39	40
PCM 353950 B	35	39	50
PCM 353950 E	35	39	50
PCM 374020 B	37	40	20
PCM 374020 E	37	40	20
PCM 404420 B	40	44	20
PCM 404420 E	40	44	20
PCM 404430 B	40	44	30
PCM 404430 E	40	44	30
PCM 404440 B	40	44	40
PCM 404440 E	40	44	40
PCM 404450 B	40	44	50
PCM 404450 E	40	44	50

Autres dimensions disponibles sur simple demande

SKF composite PTFE – coussinets cylindriques

Système de désignation

PCM	55	60	30	B (E)
	d	D	B	B = PTFE + plomb
	Métrique			E = PTFE + MoS ₂
	Composite			
	Coussinet			

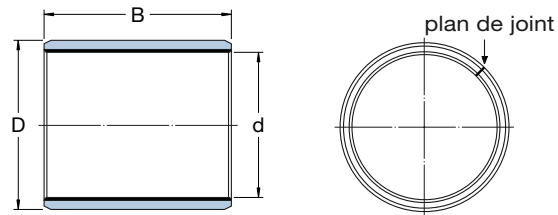

Désignation	d mm	D mm	B mm	Désignation	d mm	D mm	B mm
PCM 455020 B	45	50	20	PCM 758060 B	75	80	60
PCM 455020 E	45	50	20	PCM 758060 E	75	80	60
PCM 455030 B	45	50	30	PCM 758080 B	75	80	80
PCM 455030 E	45	50	30	PCM 758080 E	75	80	80
PCM 455040 B	45	50	40	PCM 808540 B	80	85	40
PCM 455040 E	45	50	40	PCM 808540 E	80	85	40
PCM 455050 B	45	50	50	PCM 808560 B	80	85	60
PCM 455050 E	45	50	50	PCM 808560 E	80	85	60
PCM 505520 B	50	55	20	PCM 8085100 B	80	85	100
PCM 505520 E	50	55	20	PCM 8085100 E	80	85	100
PCM 505530 E	50	55	30	PCM 859030 B	85	90	30
PCM 505530 B	50	55	30	PCM 859030 E	85	90	30
PCM 505540 B	50	55	40	PCM 859060 B	85	90	60
PCM 505540 E	50	55	40	PCM 859060 E	85	90	60
PCM 505560 B	50	55	60	PCM 909560 B	90	95	60
PCM 505560 E	50	55	60	PCM 909560 E	90	95	60
PCM 556030 B	55	60	30	PCM 9095100 B	90	95	100
PCM 556030 E	55	60	30	PCM 9095100 E	90	95	100
PCM 556040 B	55	60	40	PCM 9510060 B	95	100	60
PCM 556040 E	55	60	40	PCM 9510060 E	95	100	60
PCM 556060 B	55	60	60	PCM 95100100 B	95	100	100
PCM 556060 E	55	60	60	PCM 95100100 E	95	100	100
PCM 606520 B	60	65	20	PCM 10010560 B	100	105	60
PCM 606520 E	60	65	20	PCM 100105115 B	100	105	115
PCM 606530 B	60	65	30	PCM 11011560 B	110	115	60
PCM 606530 E	60	65	30	PCM 110115115 B	110	115	115
PCM 606540 B	60	65	40	PCM 12012560 B	120	125	60
PCM 606540 E	60	65	40	PCM 120125100 B	120	125	100
PCM 606560 B	60	65	60	PCM 130135100 B	130	135	100
PCM 606560 E	60	65	60	PCM 14014560 B	140	145	60
PCM 606570 B	60	65	70	PCM 140145100 B	140	145	100
PCM 606570 E	60	65	70	PCM 15015560 B	150	155	60
PCM 657030 B	65	70	30	PCM 15015580 B	150	155	80
PCM 657030 E	65	70	30	PCM 150155100 B	150	155	100
PCM 657050 B	65	70	50	PCM 160165100 B	160	165	100
PCM 657050 E	65	70	50	PCM 180185100 B	180	185	100
PCM 657070 B	65	70	70	PCM 200205100 B	200	205	100
PCM 657070 E	65	70	70				
PCM 707540 B	70	75	40				
PCM 707540 E	70	75	40				
PCM 707550 B	70	75	50				
PCM 707550 E	70	75	50				
PCM 707570 B	70	75	70				
PCM 707570 E	70	75	70				

Autres dimensions disponibles sur simple demande

SKF composite PTFE – coussinets à collerette

Système de désignation

PCMF	10	12	07	B (E)
	d	D	B	B = PTFE + plomb
				E = PTFE + MoS ₂
	Avec collerette			
	Métrique			
	Composite			
	Coussinet			

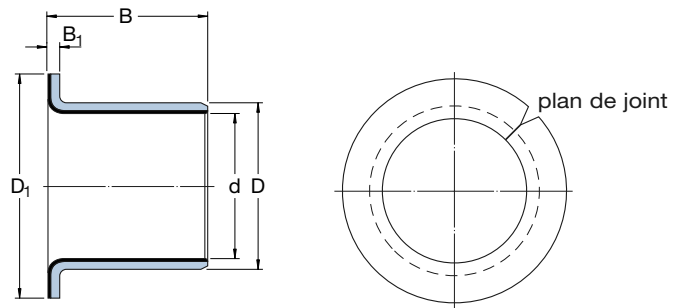

Désignation	d mm	D mm	B mm	D ₁ mm	B ₁ mm
PCMF 060804 B	6	8	4	12	1
PCMF 060804 E	6	8	4	12	1
PCMF 060808 B	6	8	8	12	1
PCMF 060808 E	6	8	8	12	1
PCMF 081005.5 B	8	10	5,5	15	1
PCMF 081005.5 E	8	10	5,5	15	1
PCMF 081007.5 B	8	10	7,5	15	1
PCMF 081007.5 E	8	10	7,5	15	1
PCMF 081009.5 B	8	10	9,5	15	1
PCMF 081009.5 E	8	10	9,5	15	1
PCMF 101207 B	10	12	7	18	1
PCMF 101207 E	10	12	7	18	1
PCMF 101209 B	10	12	9	18	1
PCMF 101209 E	10	12	9	18	1
PCMF 101212 B	10	12	12	18	1
PCMF 101212 E	10	12	12	18	1
PCMF 101217 B	10	12	17	18	1
PCMF 101217 E	10	12	17	18	1
PCMF 121407 B	12	14	7	20	1
PCMF 121407 E	12	14	7	20	1
PCMF 121409 B	12	14	9	20	1
PCMF 121409 E	12	14	9	20	1
PCMF 121412 B	12	14	12	20	1
PCMF 121412 E	12	14	12	20	1
PCMF 121415 B	12	14	15	20	1
PCMF 121415 E	12	14	15	20	1
PCMF 121417 B	12	14	17	20	1
PCMF 121417 E	12	14	17	20	1
PCMF 141612 B	14	16	12	22	1
PCMF 141612 E	14	16	12	22	1
PCMF 141617 B	14	16	17	22	1
PCMF 141617 E	14	16	17	22	1
PCMF 151709 B	15	17	9	23	1
PCMF 151709 E	15	17	9	23	1
PCMF 151712 B	15	17	12	23	1
PCMF 151712 E	15	17	12	23	1
PCMF 151717 B	15	17	17	23	1
PCMF 151717 E	15	17	17	23	1
PCMF 161812 B	16	18	12	24	1
PCMF 161812 E	16	18	12	24	1
PCMF 161817 B	16	18	17	24	1
PCMF 161817 E	16	18	17	24	1

Désignation	d mm	D mm	B mm	D ₁ mm	B ₁ mm
PCMF 182012 B	18	20	12	26	1
PCMF 182012 E	18	20	12	26	1
PCMF 182017 B	18	20	17	26	1
PCMF 182017 E	18	20	17	26	1
PCMF 182022 B	18	20	22	26	1
PCMF 182022 E	18	20	22	26	1
PCMF 202311.5 B	20	23	11,5	30	1,5
PCMF 202311.5 E	20	23	11,5	30	1,5
PCMF 202315 B	20	23	15	30	1,5
PCMF 202315 E	20	23	15	30	1,5
PCMF 202316.5 B	20	23	16,5	30	1,5
PCMF 202316.5 E	20	23	16,5	30	1,5
PCMF 202321.5 B	20	23	21,5	30	1,5
PCMF 202321.5 E	20	23	21,5	30	1,5
PCMF 252811.5 B	25	28	11,5	35	1,5
PCMF 252811.5 E	25	28	11,5	35	1,5
PCMF 252816.5 B	25	28	16,5	35	1,5
PCMF 252816.5 E	25	28	16,5	35	1,5
PCMF 252821.5 B	25	28	21,5	35	1,5
PCMF 252821.5 E	25	28	21,5	35	1,5
PCMF 303416 B	30	34	16	42	2
PCMF 303416 E	30	34	16	42	2
PCMF 303426 B	30	34	26	42	2
PCMF 303426 E	30	34	26	42	2
PCMF 353916 B	35	39	16	47	2
PCMF 353916 E	35	39	16	47	2
PCMF 353926 B	35	39	26	47	2
PCMF 353926 E	35	39	26	47	2

SKF composite PTFE – rondelles de butée

Système de désignation

PCMW 14 26 01.5 B
 | | | | |
 | | | | | PTFE + plomb
 | | | | |
 | | | | | Rondelle de butée
 | | | | | Métrique
 | | | | | Composite
 | | | | | Coussinet

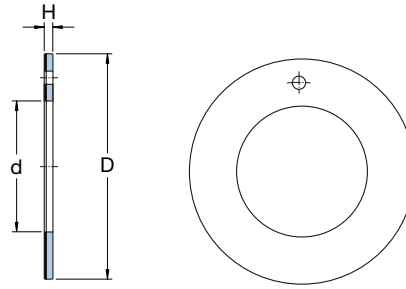

Désignation	d mm	D mm	H mm
PCMW 102001.5 B	10	20	1,5
PCMW 122401.5 B	12	24	1,5
PCMW 142601.5 B	14	26	1,5
PCMW 183201.5 B	18	32	1,5
PCMW 203601.5 B	20	36	1,5
PCMW 223801.5 B	22	38	1,5

Désignation	d mm	D mm	H mm
PCMW 264401.5 B	26	44	1,5
PCMW 284801.5 B	28	48	1,5
PCMW 325401.5 B	32	54	1,5
PCMW 386201.5 B	38	62	1,5
PCMW 426601.5 B	42	66	1,5
PCMW 527802 B	52	78	2

SKF composite PTFE – bandes

Système de désignation

PCMS 100 500 1.50 B
 | B | L | H | PTFE + plomb
 |
 | Bande
 | Métrique
 | Composite
 | Coussinet

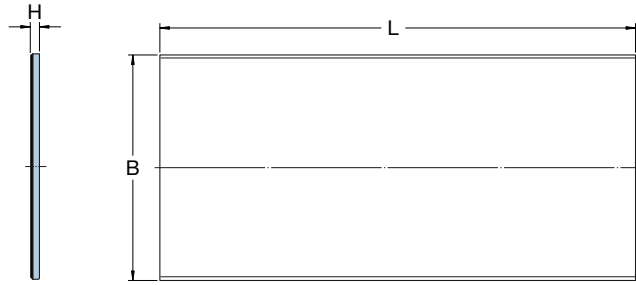

Désignation	B mm	L mm	H mm
PCMS 1005000.75 B	100	500	0,75
PCMS 1005001.0 B	100	500	1
PCMS 1005001.50 B	100	500	1,5

Désignation	B mm	L mm	H mm
PCMS 1005002.0 B	100	500	2
PCMS 1005002.50 B	100	500	2,5
PCMS 1005003.06 B	100	500	3,06

SKF composite POM – coussinets cylindriques

Système de désignation

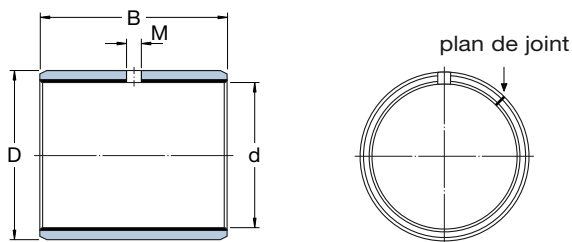
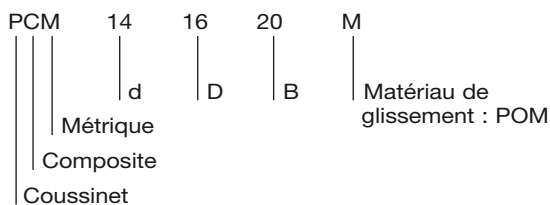

Désignation	d mm	D mm	B mm	M mm	Désignation	d mm	D mm	B mm	M mm
PCM 081008 M	8	10	8	–	PCM 353920 M	35	39	20	4
PCM 081010 M	8	10	10	–	PCM 353930 M	35	39	30	4
PCM 081012 M	8	10	12	–	PCM 353950 M	35	39	50	4
PCM 101210 M	10	12	10	–	PCM 404420 M	40	44	20	4
PCM 101212 M	10	12	12	3	PCM 404430 M	40	44	30	4
PCM 101215 M	10	12	15	3	PCM 404440 M	40	44	40	4
PCM 101220 M	10	12	20	3	PCM 404450 M	40	44	50	4
PCM 121410 M	12	14	10	3	PCM 455030 M	45	50	30	5
PCM 121415 M	12	14	15	3	PCM 455040 M	45	50	40	5
PCM 121420 M	12	14	20	3	PCM 455050 M	45	50	50	5
PCM 141620 M	14	16	20	3	PCM 505530 M	50	55	30	5
PCM 141625 M	14	16	25	3	PCM 505540 M	50	55	40	5
PCM 151715 M	15	17	15	3	PCM 505560 M	50	55	60	5
PCM 161815 M	16	18	15	3	PCM 556040 M	55	60	40	6
PCM 161820 M	16	18	20	3	PCM 606530 M	60	65	30	6
PCM 161825 M	16	18	25	3	PCM 606540 M	60	65	40	6
PCM 182015 M	18	20	15	3	PCM 606560 M	60	65	60	6
PCM 182020 M	18	20	20	3	PCM 606570 M	60	65	70	6
PCM 182025 M	18	20	25	3	PCM 657050 M	65	70	50	6
PCM 202310 M	20	23	10	3	PCM 657070 M	65	70	70	6
PCM 202315 M	20	23	15	3	PCM 707540 M	70	75	40	6
PCM 202320 M	20	23	20	3	PCM 707550 M	70	75	50	6
PCM 202325 M	20	23	25	3	PCM 707570 M	70	75	70	6
PCM 202330 M	20	23	30	3	PCM 758040 M	75	80	40	6
PCM 222515 M	22	25	15	3	PCM 758060 M	75	80	60	6
PCM 222520 M	22	25	20	3	PCM 808540 M	80	85	40	6
PCM 222525 M	22	25	25	3	PCM 808560 M	80	85	60	6
PCM 252815 M	25	28	15	4	PCM 808580 M	80	85	80	6
PCM 252820 M	25	28	20	4	PCM 8085100 M	80	85	100	6
PCM 252825 M	25	28	25	4	PCM 859060 M	85	90	60	6
PCM 252830 M	25	28	30	4	PCM 909560 M	90	95	60	6
PCM 283220 M	28	32	20	4	PCM 9095100 M	90	95	100	6
PCM 283225 M	28	32	25	4	PCM 9510060 M	95	100	60	6
PCM 283230 M	28	32	30	4	PCM 10010560 M	100	105	60	6
PCM 303420 M	30	34	20	4	PCM 10010580 M	100	105	80	6
PCM 303430 M	30	34	30	4	PCM 100105115 M	100	105	115	6
PCM 303440 M	30	34	40	4					
PCM 323630 M	32	36	30	4					

Autres dimensions disponibles sur simple demande

Désignation	d mm	D mm	B mm	M mm
PCM 11011560 M	110	115	60	8
PCM 110115115 M	110	115	115	8
PCM 12012560 M	120	125	60	8
PCM 120125100 M	120	125	100	8
PCM 130135100 M	130	135	100	8
PCM 14014560 M	140	145	60	8
PCM 15015560 M	150	155	60	8

Autres dimensions disponibles sur simple demande

SKF composite POM – rondelles de butée

Système de désignation

PCMW 26 44 01.5 M

| d | D | B | Matériau de glissement : POM
 |
 | Rondelle de butée
 | Métrique
 | Composite
 | Coussinet

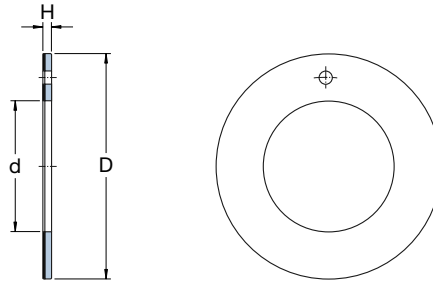

Désignation	d mm	D mm	H mm
-------------	---------	---------	---------

PCMW 142601.5 M	14	26	1,5
------------------------	----	----	-----

PCMW 203601.5 M	20	36	1,5
------------------------	----	----	-----

PCMW 264401.5 M	26	44	1,5
------------------------	----	----	-----

Désignation	d mm	D mm	H mm
-------------	---------	---------	---------

PCMW 325401.5 M	32	54	1,5
------------------------	----	----	-----

PCMW 426601.5 M	42	66	1,5
------------------------	----	----	-----

PCMW 527802 M	52	78	2
----------------------	----	----	---

SKF composite sur support inoxydable – coussinets cylindriques

Système de désignation

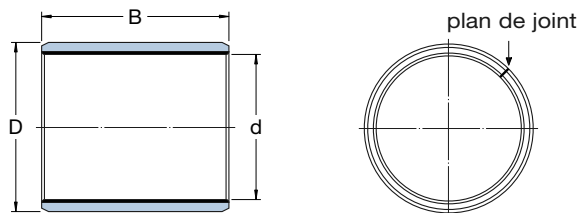
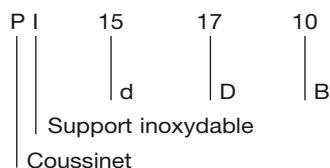

Désignation	d mm	D mm	B mm
PI 101210	10	12	10
PI 101215	10	12	15
PI 121410	12	14	10
PI 121415	12	14	15
PI 141615	14	16	15
PI 141620	14	16	20
PI 151710	15	17	10
PI 151720	15	17	20
PI 161809	16	18	9
PI 161815	16	18	15
PI 161820	16	18	20
PI 182015	18	20	15
PI 182020	18	20	20
PI 202315	20	23	15
PI 202320	20	23	20
PI 202325	20	23	25
PI 202510	20	25	10
PI 202515	20	25	15
PI 222510	22	25	10
PI 222515	22	25	15
PI 222520	22	25	20
PI 252810	25	28	10
PI 252815	25	28	15
PI 252820	25	28	20
PI 252825	25	28	25
PI 252840	25	28	40
PI 303415	30	34	15
PI 303420	30	34	20
PI 303425	30	34	25
PI 303440	30	34	40
PI 353910	35	39	10
PI 353915	35	39	15
PI 353920	35	39	20
PI 353925	35	39	25
PI 353930	35	39	30
PI 353940	35	39	40

Désignation	d mm	D mm	B mm
PI 404510	40	45	10
PI 404515	40	45	15
PI 404520	40	45	20
PI 404525	40	45	25
PI 404540	40	45	40
PI 455015	45	50	15
PI 455020	45	50	20
PI 455025	45	50	25
PI 455030	45	50	30
PI 455035	45	50	35
PI 455040	45	50	40
PI 455050	45	50	50
PI 455060	45	50	60
PI 505520	50	55	20
PI 505525	50	55	25
PI 505530	50	55	30
PI 505540	50	55	40
PI 505560	50	55	60
PI 556015	55	60	15
PI 556025	55	60	25
PI 556030	55	60	30
PI 556040	55	60	40
PI 556050	55	60	50
PI 556060	55	60	60
PI 606520	60	65	20
PI 606530	60	65	30
PI 606540	60	65	40
PI 606550	60	65	50
PI 606560	60	65	60
PI 657040	65	70	40
PI 657060	65	70	60
PI 707525	70	75	25
PI 707530	70	75	30
PI 707540	70	75	40
PI 707550	70	75	50
PI 707560	70	75	60
PI 758030	75	80	30
PI 758040	75	80	40
PI 758050	75	80	50
PI 758060	75	80	60

Autres dimensions disponibles sur simple demande

Désignation	d mm	D mm	B mm
PI 808520	80	85	20
PI 808540	80	85	40
PI 808550	80	85	50
PI 808560	80	85	60
PI 808590	80	85	90
PI 909540	90	95	40
PI 909550	90	95	50
PI 909560	90	95	60
PI 909570	90	95	70
PI 909590	90	95	90
PI 9510060	95	100	60
PI 9510070	95	100	70
PI 9510090	95	100	90
PI 10010560	100	105	60
PI 10010590	100	105	90
PI 11011560	110	115	60
PI 12012560	120	125	60
PI 13013560	130	135	60
PI 14014590	140	145	90
PI 15015560	150	155	60

Autres dimensions disponibles sur simple demande

SKF polyamide PTFE – coussinets cylindriques

Système de désignation

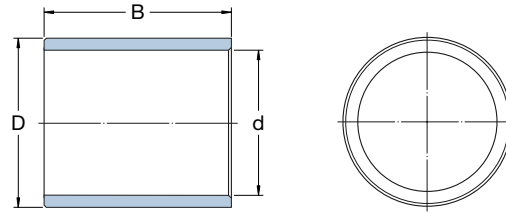
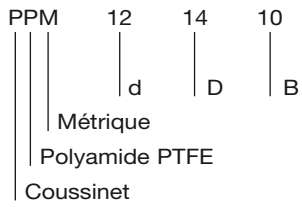

Désignation	d mm	D mm	B mm
PPM 081008	8	10	8
PPM 081010	8	10	10
PPM 101210	10	12	10
PPM 101212	10	12	12
PPM 101215	10	12	15
PPM 121410	12	14	10
PPM 121412	12	14	12
PPM 121415	12	14	15
PPM 141615	14	16	15
PPM 141620	14	16	20

Désignation	d mm	D mm	B mm
PPM 151715	15	17	15
PPM 151720	15	17	20
PPM 161815	16	18	15
PPM 161820	16	18	20
PPM 202315	20	23	15
PPM 202320	20	23	20
PPM 252815	25	28	15
PPM 252820	25	28	20
PPM 303420	30	34	20
PPM 303430	30	34	30

Autres dimensions disponibles sur simple demande

SKF polyamide PTFE – coussinets à collerette

Système de désignation

PPMF	14	16	12
	d	D	B
	Avec collerette		
	Métrique		
	Polyamide PTFE		
	Coussinet		

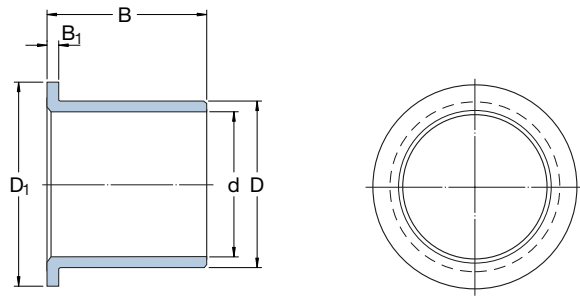

Désignation	d mm	D mm	B mm	D ₁ mm	B ₁ mm
PPMF 101207	10	12	7	18	1
PPMF 101212	10	12	12	18	1
PPMF 121409	12	14	9	20	1
PPMF 121412	12	14	12	20	1
PPMF 141612	14	16	12	22	1
PPMF 141617	14	16	17	22	1

Désignation	d mm	D mm	B mm	D ₁ mm	B ₁ mm
PPMF 151712	15	17	12	23	1
PPMF 151717	15	17	17	23	1
PPMF 161817	16	18	17	24	1
PPMF 202311.5	20	23	11,5	30	1,5
PPMF 202321.5	20	23	21,5	30	1,5
PPMF 252811.5	25	28	11,5	35	1,5
PPMF 252821.5	25	28	21,5	35	1,5

SKF fibres multicouches – coussinets cylindriques

Système de désignation

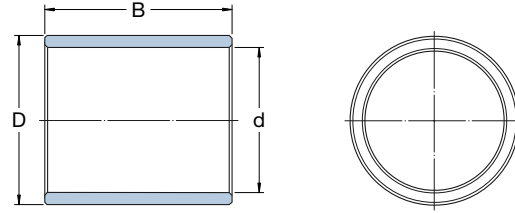
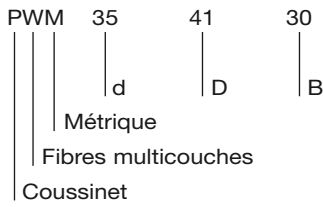

Désignation	d mm	D mm	B mm
PWM 202415	20	24	15
PWM 202420	20	24	20
PWM 202430	20	24	30
PWM 253020	25	30	20
PWM 253030	25	30	30
PWM 253040	25	30	40
PWM 303620	30	36	20
PWM 303630	30	36	30
PWM 303640	30	36	40
PWM 354130	35	41	30
PWM 354140	35	41	40
PWM 354150	35	41	50
PWM 404830	40	48	30
PWM 404840	40	48	40
PWM 404860	40	48	60
PWM 455330	45	53	30
PWM 455340	45	53	40
PWM 455360	45	53	60
PWM 505840	50	58	40
PWM 505850	50	58	50
PWM 505860	50	58	60
PWM 556340	55	63	40
PWM 556350	55	63	50
PWM 556370	55	63	70
PWM 607040	60	70	40
PWM 607060	60	70	60
PWM 607080	60	70	80
PWM 657550	65	75	50
PWM 657560	65	75	60
PWM 657580	65	75	80
PWM 708050	70	80	50
PWM 708070	70	80	70
PWM 708090	70	80	90
PWM 758550	75	85	50
PWM 758570	75	85	70
PWM 758590	75	85	90
PWM 809060	80	90	60
PWM 809080	80	90	80
PWM 8090100	80	90	100

Désignation	d mm	D mm	B mm
PWM 859560	85	95	60
PWM 859580	85	95	80
PWM 8595100	85	95	100
PWM 9010560	90	105	60
PWM 9010580	90	105	80
PWM 90105120	90	105	120
PWM 9511060	95	110	60
PWM 95110100	95	110	100
PWM 95110120	95	110	120
PWM 10011580	100	115	80
PWM 100115100	100	115	100
PWM 100115120	100	115	120
PWM 10512080	105	120	80
PWM 105120100	105	120	100
PWM 105120120	105	120	120
PWM 11012580	110	125	80
PWM 110125100	110	125	100
PWM 110125120	110	125	120
PWM 120135100	120	135	100
PWM 120135120	120	135	120
PWM 120135150	120	135	150
PWM 130145100	130	145	100
PWM 130145120	130	145	120
PWM 130145150	130	145	150
PWM 140155100	140	155	100
PWM 140155150	140	155	150
PWM 140155180	140	155	180
PWM 150165120	150	165	120
PWM 150165150	150	165	150
PWM 150165180	150	165	180
PWM 160180120	160	180	120
PWM 160180150	160	180	150
PWM 160180180	160	180	180
PWM 170190120	170	190	120
PWM 170190180	170	190	180
PWM 170190200	170	190	200
PWM 180200150	180	200	150
PWM 180200180	180	200	180
PWM 180200250	180	200	250

Autres dimensions disponibles sur simple demande

Désignation	d mm	D mm	B mm
PWM 190210150	190	210	150
PWM 190210180	190	210	180
PWM 190210250	190	210	250
PWM 200220180	200	220	180
PWM 200220200	200	220	200
PWM 200220250	200	220	250

® SKF est une marque déposée du Groupe SKF.

© Copyright SKF 2004

Reproduction, même partielle, interdite sans autorisation. Les erreurs ou omissions qui auraient pu se glisser dans cette publication malgré le soin apporté à sa réalisation n'engagent pas la responsabilité de SKF, pour tout dommage ou préjudice occasionné, directement ou indirectement, par l'utilisation des informations qu'elle contient.

Publication **4741/I F**

Imprimé en Estonie sur du papier sans chlore (Multiart Silk) respectant l'environnement par UP Print.